

# SHARP®

## LC-32RD8E

TELEWIZOR KOLOROWY LCD  
LCD SZÍNESTELEVÍZIÓ  
TELEVIZOR S BAREVNOU LCD  
OBRAZOVKOU  
TELEVÍZOR S FAREBNOU LCD  
OBRAZOVKOU  
КОЛЬОРОВИЙ ТЕЛЕВІЗОР З  
РІДКОКРИСТАЛІЧНИМ ДИСПЛЕЄМ  
VÄRVILINE LCD-TELER  
ŠKIDRO KRISTĀLU EKRĀNA (LCD)  
KRĀSU TELEVIZORS  
SPALVINIS LCD TELEVIZORIUS  
ΤΗΛΕΟΡΑΣΗ ΜΕ ΕΓΧΡΩΜΗ ΟΘΟΝΗ  
LCD (ΥΓΡΩΝ ΚΡΥΣΤΑΛΛΩΝ)

INSTRUKCJA OBSŁUGI  
KEZELÉSI ÚTMUTATÓ  
NÁVOD K OBSLUZE  
NÁVOD NA OBSLUHU  
ІНСТРУКЦІЯ З ЕКСПЛУАТАЦІЇ  
KASUTUSJUHEND  
LIETOŠANAS ROKASGRĀMATA  
NAUDOJIMO INSTRUKCIJA  
ΕΓΧΕΙΡΙΔΙΟ ΛΕΙΤΟΥΡΓΙΑΣ

# AQUOS



**HDMI™**  
HIGH-DEFINITION MULTIMEDIA INTERFACE

**DVB**  
Digital Video  
Broadcasting

**100Hz**  
DOUBLE FRAME DRIVING

**HD**  
ready

POLSKI

MAGYAR

ČESKY

SLOVENSKY

УКРАЇНСЬКА

EESTI



LATVISKI

LIETUVIŠKA

ΕΛΛΗΝΙΚΑ



#### **SPECIAL NOTE FOR USERS IN THE U.K.**

The mains lead of this product is fitted with a non-rewireable (moulded) plug incorporating a 13A fuse. Should the fuse need to be replaced, a BSI or ASTA approved BS 1362 fuse marked  or  and of the same rating as above, which is also indicated on the pin face of the plug, must be used.

Always refit the fuse cover after replacing the fuse. Never use the plug without the fuse cover fitted.

In the unlikely event of the socket outlet in your home not being compatible with the plug supplied, cut off the mains plug and fit an appropriate type.

#### **DANGER:**

The fuse from the cut-off plug should be removed and the cut-off plug destroyed immediately and disposed of in a safe manner.

Under no circumstances should the cut-off plug be inserted elsewhere into a 13A socket outlet, as a serious electric shock may occur.

To fit an appropriate plug to the mains lead, follow the instructions below:

#### **IMPORTANT:**

The wires in the mains lead are coloured in accordance with the following code:

**Blue: Neutral**

**Brown: Live**

As the colours of the wires in the mains lead of this product may not correspond with the coloured markings identifying the terminals in your plug, proceed as follows:

- The wire which is coloured blue must be connected to the plug terminal which is marked N or coloured black.
- The wire which is coloured brown must be connected to the plug terminal which is marked L or coloured red.

Ensure that neither the brown nor the blue wire is connected to the earth terminal in your three-pin plug.

Before replacing the plug cover make sure that:

- If the new fitted plug contains a fuse, its value is the same as that removed from the cut-off plug.
- The cord grip is clamped over the sheath of the mains lead, and not simply over the lead wires.

IF YOU HAVE ANY DOUBT, CONSULT A QUALIFIED ELECTRICIAN.

- Model LC-32RD8E-BK má čiernu skrinku.
- Model LC-32RD8E-GY má striebornú skrinku.
- Vyobrazenia a snímky OSD (On-Screen Display = menu na obrazovke) menu uvedené v tomto návode na obsluhu slúžia na účely vysvetlenia a skutočný vzhľad pri jednotlivých úkonoch sa môže mierne líšiť.
- Východisková hodnota PIN-u nastavená z výroby je „1234“.

Len TV

Len TV/AV

Len TV/DTV/AV

: Tieto ikony používané v tejto príručke označujú položky menu, ktoré môžete nastaviť alebo upraviť len vo vybranom vstupnom režime.

Len AV

Len PC

## Obsah

<b>Obsah</b> .....	<b>1</b>	Child Lock (Detská zámka).....	17
<b>Vážený zákazník firmy SHARP</b> .....	<b>2</b>	Input Label (Názov vstupu).....	17
<b>Dôležité bezpečnostné predpisy</b> .....	<b>2</b>	Position (Poloha) .....	18
<b>Ochranné známky</b> .....	<b>2</b>	WSS (Signalizácia širokej obrazovky).....	18
<b>Dodávané príslušenstvo</b> .....	<b>3</b>	4:3 Mode (Režim 4:3).....	18
<b>Stručný návod</b> .....	<b>3</b>	Fine Sync. (Jemné nastavenie synchronizácie) .....	18
Pripojenie podstavca.....	3	XGA Mode (Režim XGA).....	18
Nastavenie televízora .....	4	Language (Jazyk).....	18
Vloženie batérií.....	5	Supply Voltage (Napájacie napätie) .....	18
Použitie diaľkového ovládania.....	5	Menu Option (Voľba) .....	18
Upozornenia týkajúce sa diaľkového ovládania.....	5	Audio Only (Len zvuk) .....	18
Jednotka diaľkového ovládania .....	6	DNR (Digitálna redukcia hluku) .....	19
Televízor (Pohľad spredu) .....	7	HDMI Setup (Nastavenie HDMI) .....	19
Televízor (Pohľad zo zadnej strany) .....	7	Input Select (Výber vstupu) .....	19
Zapnutie napájania.....	8	Colour System (Norma video) .....	19
Režim pohotovosti .....	8	Demo (Demonštrácia) .....	19
Východisková automatická inštalácia (analogová).....	8	<b>Užitočné funkcie</b> .....	<b>20</b>
Použitie zoznamu analógových programov .....	8	WIDE MODE (ŠIROKÝ REŽIM) .....	20
Východisková automatická inštalácia (DTV) .....	8	Statický obrázok .....	21
<b>Použitie externého zariadenia</b> .....	<b>9</b>	Funkcie teletextu .....	21
Pripojenie videorekordéra.....	9	<b>Ovládanie menu DTV</b> .....	<b>22</b>
Pripojenie hernej konzoly alebo kamery.....	9	Tlačidlá na ovládanie menu DTV.....	22
Pripojenie prehrávača DVD.....	9	Textové okno na displeji pre DTV.....	22
Pripojenie dekodéra .....	10	Bežné operácie DTV .....	22
Pripojenie PC .....	10	O použití obrazovky súboru znakov .....	23
Použitie funkcie AV Link .....	10	Language (Jazyk) .....	23
<b>Ovládanie pomocou menu</b> .....	<b>11</b>	Programme Setup (Nastavenie programu).....	23
Tlačidlá na ovládanie menu .....	11	Fav (Oblúbené) .....	24
Ovládanie bez diaľkového ovládača .....	11	Lock (Zámka).....	24
Textové okno na displeji (OSD) .....	11	Move (Presunúť).....	24
Spoločné ovládanie.....	12	Move To (Presunúť na) .....	24
Menu Picture (Obrazu) .....	13	Skip (Preskočiť) .....	24
AV Mode (Režim AV) .....	13	Select (Vybrať).....	25
OPC .....	13	Erase (Vymazať).....	25
Nastavenie obrazu .....	13	Label (Názov).....	25
Advanced (Rozšírené možnosti) .....	14	View (Zobrazenie) .....	25
Colour Temp. (Teplota farieb).....	14	Installation (Inštalácia).....	25
Black (Čierna) .....	14	Auto Installation (Automatická inštalácia) .....	25
3D-Y/C .....	14	Carrier Scan (Vyhľadávanie dátového nosiča) .....	25
Monochrome (Monochromatická) .....	14	Carrier Setup (Nastavenie dátového nosiča) .....	26
Film Mode (Režim Film).....	14	System Setup (Nastavenie systému) .....	26
100Hz (truD®) .....	14	OSD Setup (Nastavenie OSD) .....	26
Menu Audio (Zvuku) .....	14	Child Lock (Detská zámka).....	27
AV Mode (Režim AV) .....	14	Accessories (Príslušenstvo) .....	27
Nastavenie zvuku.....	14	Version (Verzia softvéru).....	27
Surround (Priestorový).....	15	Software Upgrade (Aktualizácia softvéru) .....	27
Auto Vol. (Automatická hlasitosť) .....	15	Common Interface (Spoločné rozhranie).....	28
Clear Voice (Zvýraznenie hovoreného slova) .....	15	Vloženie karty CA .....	28
Menu Power Control (Riadenie napájania) .....	15	Napájanie antény .....	28
No Signal Off (Vypnutie v stave bez signálu) .....	15	<b>Užitočné funkcie (DTV) .....</b>	<b>29</b>
No Operation Off (Vypnutie pri nečinnosti) .....	15	O EPG .....	29
Power Management (Správa napájania) .....	15	Použitie EPG.....	29
Menu Setup (Nastavenie) .....	15	Použitie časovača EPG .....	29
Auto Installation (Automatická inštalácia).....	15	Použitie ESG.....	30
Programme Setup (Nastavenie programu).....	16	Použitie zoznamu digitálnych programov.....	30
Auto Search (Automatické vyhľadávanie).....	16	Zobrazenie banneru služby .....	30
Manual Adjust (Manuálne nastavenie) .....	16	Použitie funkcie multi audio .....	31
Fine (Jemné).....	16	Zobrazenie podtitulkov.....	31
Colour sys. (Norma video).....	16	Použitie aplikácie MHEG5 (len Veľká Británia) .....	31
Sound sys. (Norma audio) (vysielač systém) .....	16	<b>Dodatok</b> .....	<b>32</b>
Label (Názov).....	16	Riešenie problémov.....	32
Skip (Preskočiť).....	16	Tabuľka compatibility PC.....	33
Decoder (Dekodér) .....	16	Technické údaje rozhrania RS-232C .....	33
Lock (Zámka).....	17	Technické údaje .....	35
Sort (Usporiadanie) .....	17	Voliteľné príslušenstvo .....	35
Erase Programme (Vymazanie programu) .....	17	Likvidácia na konci životnosti .....	36

# Vážení zákazníci firmy SHARP

Ďakujeme, že ste si zakúpili farebný televízny prístroj SHARP LCD. Pre zaistenie bezpečnej prevádzky a dlhoročnej bezporuchovej činnosti výrobku, prečítajte si pred jeho použitím pozorne kapitolu Dôležité bezpečnostné predpisy.

## Dôležité bezpečnostné predpisy

- Čistenie—Pred čistením produktu odpojte prírodný kábel zo sieťovej zásuvky. Na čistenie výrobku použite vlhkú handričku. Nepoužívajte tekuté čistiace prostriedky alebo aerosólové čističe.
- Voda a vlhkosť—Nepoužívajte výrobok v blízkosti vody, napríklad pri vani, umývadle, dreze, nádrži na pranie, plaveckom bazéne a vo vlhkom suteréne.
- Na výrobok neumiestňujte vázy ani iné nádoby naplnené vodou. Voda môže natiecť do výrobku, a to môže spôsobiť požiar alebo zasiahnutie elektrickým prúdom.
- Stanovište—Výrobok neumiestňujte na nestabilné vozíky, stojany, trojnožky alebo stoly. Mohlo by dôjsť k pádu výrobku, čo by mohlo mať za následok poranenie osôb alebo poškodenie výrobku. Používajte len vozíky, stojany, trojnožky, závesy alebo stolčeky odporúčané výrobcom alebo predávané spolu s výrobkom. Pri upevňovaní výrobku na stenu postupujte v súlade s pokynmi výrobcu. Na upevnenie používajte len prvky odporúčané výrobcom.
- Pri premiestňovaní výrobku umiestneného na vozíku je nutné s ním pohybovať s najvyššou opatrnosťou. Náhle zastavenie, nadmerné použitie sily a nerovný povrch podlahy môžu zapríčiniť pád výrobku z vozíka.
- Vetracie mriežky a ďalšie otvory v skrini sú určené na ventiláciu. Nezakrývajte alebo neblokujte tieto vetracie otvory, pretože nedostatočné vetranie môže vyvolať prehrievanie a tým skrátenie životnosti výrobku. Výrobok neumiestňujte na posteľ, pohovku, koberec alebo podobné podložky, pretože môžu zablokovať vetracie otvory. Tento výrobok nie je určený na vstavanú inštaláciu; výrobok neumiestňujte do uzavretých priestorov napr. do knižnice alebo do políc, ak nie je zabezpečené dostatočné vetranie, alebo ak sa nepostupuje podľa pokynov výrobcu.
- Panel LCD používaný na tomto výrobku je vyrobený zo skla. To znamená, že môže prasknúť, ak výrobok spadne alebo bude vystavený nárazu. Ak panel LCD praskne, buďte opatrní, aby ste sa nezranili o úlomky skla.
- Zdroje tepla—Výrobok je nutné umiestniť mimo dosahu zdrojov tepla tzn. radiátorov, ohrievačov, pecí a ostatných výrobkov produkujúcich teplo (vrátane zosilňovačov).
- Z hľadiska požiarnej bezpečnosti nikdy neumiestňujte akýkoľvek typ sviečky alebo zdroj otvoreného ohňa na televízor alebo do jeho blízkosti.
- Z hľadiska požiarnej bezpečnosti nikdy nevedzte prírodný kábel pod televízorom alebo ťažkými predmetmi.
- Nenechávajte zobrazený statický obrázok na dlhý čas, pretože by mohli zostať zobrazené jeho stopy.
- Zariadenie je pod napätím vždy, pokiaľ je pripojené sieťové napájanie.
- Servis—Nepokúšajte sa vykonávať servis výrobku svojpomocne. Odstránením krytov sa vystavujete pôsobeniu vysokého napätia a iným nebezpečným situáciám. Vykonávaním servisu poverte kvalifikovanú osobu.

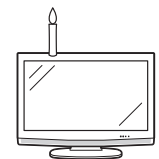

Panel LCD je výrobok, ktorý je výsledkom špičkovej technológie umožňujúcej zobrazenie jemných podrobností obrazu.

V dôsledku veľkého počtu obrazových bodov príležitostne môže dôjsť k tomu, že sa niekoľko neaktívnych obrazových bodov na obrazovke môže javiť ako fixné body modrej, zelenej alebo červenej farby. Toto je v medziach špecifikácie výrobku a nie je to chyba výrobku.

### Pokyny pri prenášaní televízora

Pri prenášaní televízora, čo by mali vždy vykonávať dve osoby, ho držte oboma rukami a vyvarujte sa pôsobeniu tlaku na displej.

## Ochranné známky

• „HDMI, logo HDMI a názov High-Definition Multimedia Interface sú obchodné známky alebo registrované obchodné známky firmy HDMI Licensing LLC.“

• Logo „HD ready“ je ochrannou známkou spoločnosti EICTA.

• Logo DVB je registrovanou obchodnou známkou Digital Video Broadcasting - DVB - project.

# Dodávané príslušenstvo

Jednotka diaľkového ovládania (1 ×)



Strana 5 a 6

Prívodný kábel (1 ×)

Vzhľad výrobku v niektorých krajinách môže byť odlišný.

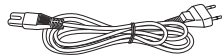

Strana 4

Kábová spona (1 ×)

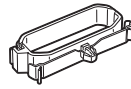

Strana 4

Jednotka podstavca (1 ×)

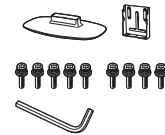

Strana 3

• Batéria typu „AA“ (2 ×) ..... Strana 5

• Návod na obsluhu (táto publikácia)

## Stručný návod

### Pripojenie podstavca

Pred uskutočnením práce rozprestrite na podložku mäkkú pokrývku, na ktorú televízor položíte, pričom táto podložka musí byť úplne rovná. Tým sa zabráni jej poškodeniu.

Pred pripojením (alebo odpojením) podstavca odpojte prívodný kábel striedavého prúdu zo zásuvky AC INPUT.

- 1** Upevnite 9 skrutiek dodaných spolu s televízorom.

**Skrutky (9 ×)**

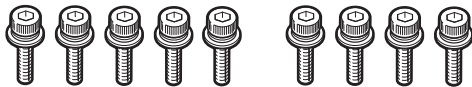

- 2** Dva diely podstavca spojte 5 skrutkami ako na obrázku.

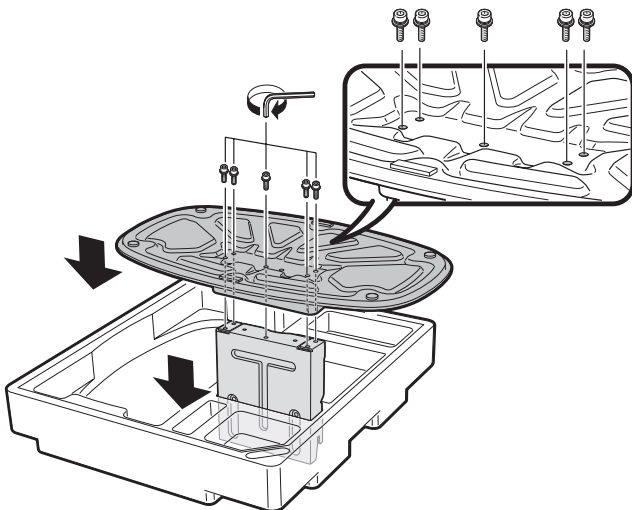

- 3** ① Podstavec vložte do otvoru na spodnej strane televízora.  
② Zasuňte a dotiahnite 4 skrutky do zadnej strany TV ako na obrázku.

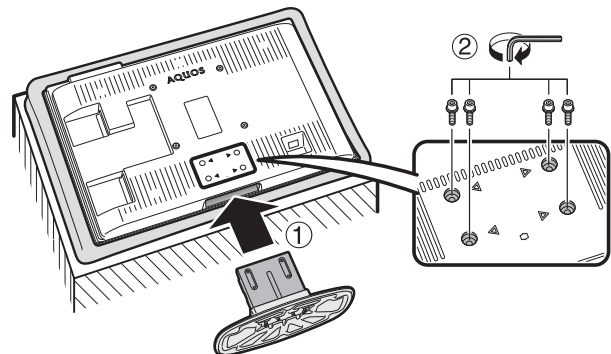

#### POZNÁMKA

- Na odstránenie podstavca vykonajte uvedené kroky v obrátenom poradí.

## Nastavenie televízora

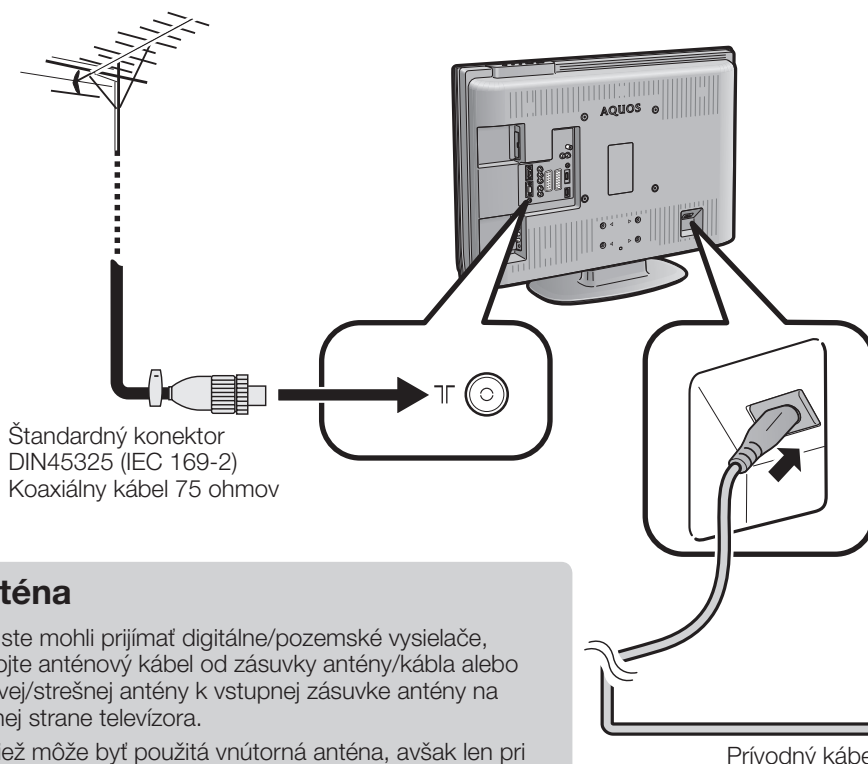

### Anténa

Aby ste mohli prijímať digitálne/pozemské vysielacie, pripojte anténový kábel od zásuvky antény/kábla alebo izbovej/strešnej antény k vstupnej zásuvke antény na zadnej strane televízora.

Taktiež môže byť použitá vnútorná anténa, avšak len pri dobrých príjmových podmienkach. Pasívne a aktívne izbové antény sú dostupné v obchodnej sieti. Aktívna anténa je napájaná prostredníctvom vstupnej zásuvky antény.

Napájacie napätie (5 V) musí byť zodpovedajúcim spôsobom nastavené pod položkou „Supply Voltage“ (Napájacie napätie). (Vid' str. 18.)

Vzhľad výrobku v niektorých krajinách môže byť odlišný.

### Spôsob vedenia káblov

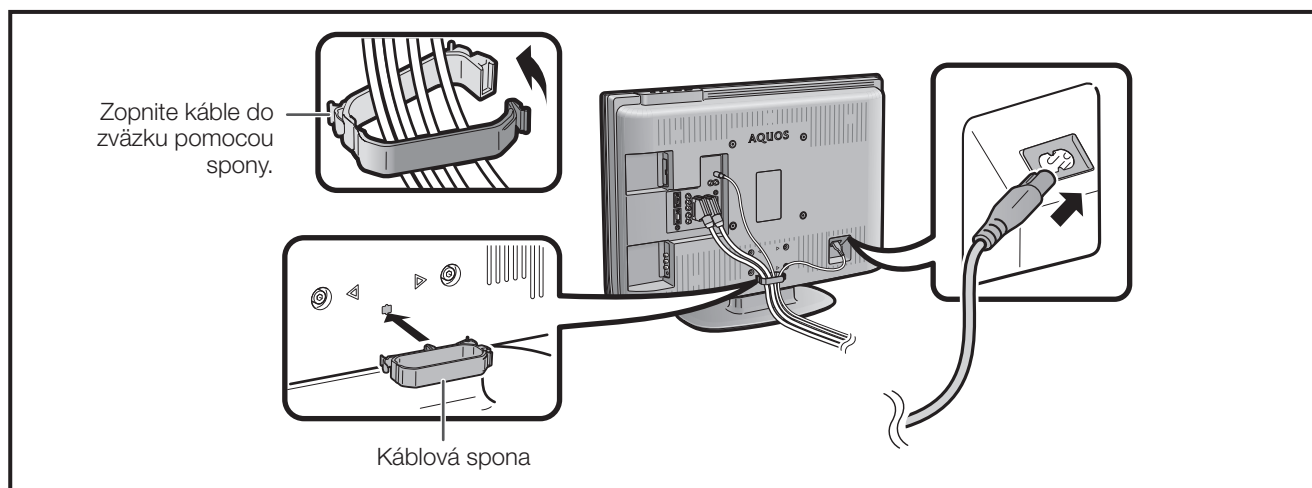

### Upevnenie televízora na stenu

- Tento televízor musí byť upevnený na stenu výhradne s použitím konzoly pre upevnenie na stenu od firmy SHARP. (Vid' str. 35.) Použitie iných konzol pre upevnenie na stenu môže viesť k nestabilnej inštalácii a môže spôsobiť vážne zranenia.
- Stred obrazovky TV je 4 mm pod značkou „A“ na kovovej doske používanej na upevnenie na stenu.
- Inštalácia farebného LCD televízora si vyžaduje zvláštne zaobchádzanie a preto by ju mal vykonávať kvalifikovaný servisný personál. Zákazníci by sa nemali pokúšať o jej vykonanie svojpomocne. SHARP nenesie žiadnu zodpovednosť za nesprávne upevnenie alebo také upevnenie, ktorého výsledkom je nehoda alebo poranenie.
- Môžete požiadať kvalifikovaný servisný personál o použitie voliteľnej konzoly na upevnenie televízora na stenu.

## Stručný návod

### Vloženie batérií

Pred prvým použitím televízora vložte dve batérie typu „AA“ (súčasť dodávky). Keď sa batérie vybijú a diaľkové ovládanie prestane fungovať, vymeňte ich za nové batérie typu „AA“.

- 1 Pridržte úchytku na kryte batérie a tlačte kryt v smere šípky.
- 2 Vložte dve dodané batérie typu „AA“.
  - Batérie vložte s orientáciou zodpovedajúcou označeniu (+) a (–) v priestore pre batérie.
- 3 Menšiu úchytku krytu batérie vložte do otvoru (1) a zatlačte na kryt až zaklapne (2).

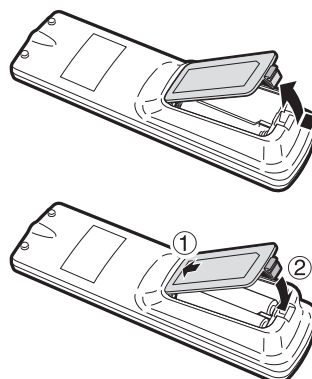

### UPOZORNENIE

Nesprávne použitie batérií môže viesť k vytekaniu chemikálií alebo k výbuchu. Postupujte podľa pokynov uvedených nižšie.

- Nekombinujte batérie rôznych typov. Rôzne typy batérií majú odlišné vlastnosti.
- Nemiešajte staré a nové batérie. Kombinácia starých a nových batérií môže skrátiť životnosť nových batérií alebo môže viesť k vytekaniu chemikálií u starých batérií.
- Vyberte batérie čo najskôr po ich vybití. Chemikálie, ktoré vytekajú z batérie môžu vyvolať vyrážku. Pokiaľ zistíte únik chemikálie, utrite ju riadne pomocou tkaniny.
- Batérie, ktoré sú súčasťou dodávky môžu mať kratšiu životnosť, čo možno predpokladať ako dôsledok podmienok skladovania.
- Ak jednotku diaľkového ovládania nebudete používať dlhší čas, vyberte z nej batérie.

### Použitie diaľkového ovládania

Jednotku diaľkového ovládania používajte v polohe namierenej smerom ku snímaču diaľkového ovládania.

Predmety, ktoré sa nachádzajú medzi jednotkou diaľkového ovládania a okienkom snímača diaľkového ovládania môžu zabrániť riadnej funkcii.

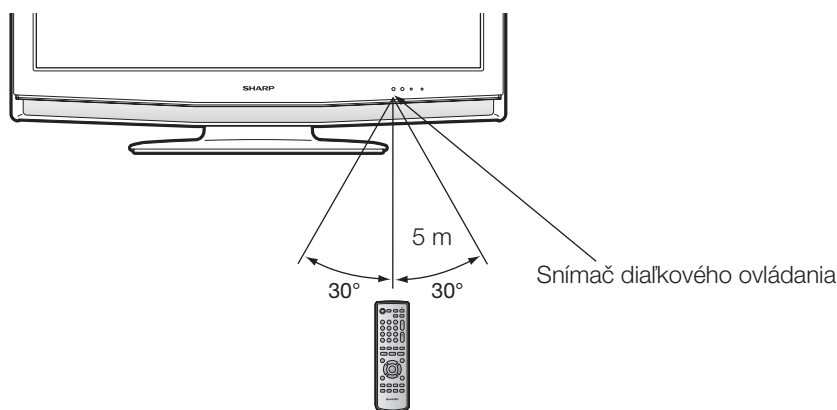

### Upozornenia týkajúce sa diaľkového ovládania

- Jednotku diaľkového ovládania nevystavujte nárazom. Jednotku diaľkového ovládania ďalej nevystavujte pôsobeniu tekutín a nekladte ju na miesto s vysokou vlhkosťou.
- Neinštalujte ani neodkladajte diaľkové ovládanie na priame slnečné svetlo. Mohlo by dôjsť k deformácii jednotky diaľkového ovládania.
- Jednotka diaľkového ovládania nemusí riadne pracovať, ak je okienko snímača televízora vystavené priamemu slnečnému žiareniu alebo silnému osvetleniu. V tomto prípade zmeňte uhol osvetlenia alebo polohu televízora alebo pracujte s jednotkou diaľkového ovládania bližšie k okienku snímača diaľkového ovládania.

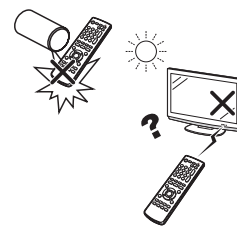

## Jednotka diaľkového ovládania

- 1** **⏻** | (Stav pohotovosti/Zapnuté)  
Prepnite na režim pohotovosti alebo vypnite napájanie. (Vid' str. 8.)
- 2** **AV MODE**  
Služi na výber nastavenia režimu videa. (Vid' str. 13.)
- 3** **0 - 9**  
Služi na nastavenie kanálu v režime TV a DTV.  
Služi na výber stránky v režime teletextu.

Ak z ponuky krajín v menu Automatická inštalácia vyberiete jednu zo 4 škandinávskych krajín (Švédsko, Nórsko, Fínsko alebo Dánsko), sú kanály DTV číslované 4-miestne. Ak vyberiete inú krajinu, sú kanály DTV číslované 3-miestne.

- 4** **↶** (Späť)  
Stlačením sa vrátite k predchádzajúcemu kanálu alebo vonkajšiemu vstupu.
- 5** **⏮** (WIDE MODE) (ŠIROKÝ REŽIM)  
Vyberie sa široký režim. (Vid' str. 20.)
- 6** **∞** (Režim zvuku)  
Vyberie sa režim multiplexného zvuku. (Vid' nižšie.)
- 7** **EPG**  
DTV: Zobrazenie obrazovky EPG (elektronický prehľad programov).
- 8** **ESG**  
DTV: Zobrazenie obrazovky ESG (elektronický prehľad služieb). (Vid' str. 30.)
- 9** **☰** (Teletext)  
Vyberie sa režim TELETEXT. (Vid' str. 21 a 31.)  
DTV: Vyberá sa dátové vysielanie DTV a TELETEXT.
- 10** **▲/▼/◀/▶** (Kurzor)  
Služi na výber požadovanej položky na obrazovke nastavenia.
- 11** **END**  
Zatvára okno menu.
- 12** **☎** (Vyvolanie skrytého teletextu)  
(Vid' str. 21.)

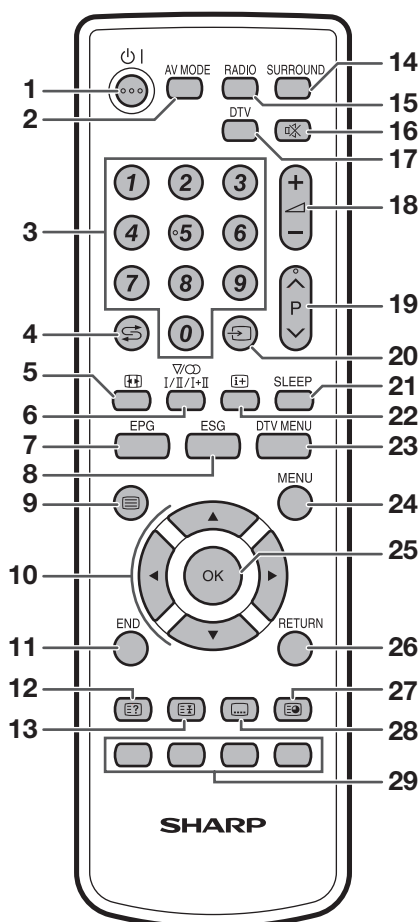

- 13** **⏸** (Zmrazenie/Pozastavenie)  
(Vid' str. 21.)
- 14** **SURROUND**  
Služi na zapnutie a vypnutie efektov priestorového zvuku (surround). (Vid' str. 15.)
- 15** **RADIO**  
DTV: Prepínanie medzi režimami RADIO a DTV.
- 16** **⊗** (Stlmenie)  
Služi na zapnutie a vypnutie zvuku.
- 17** **DTV**  
Stlačte pre vstup do režimu DTV pri sledovaní iných vstupných zdrojov a obrátene.  
(Toto tlačidlo nie je v činnosti, ak ste bezprostredne pred vypnutím televízora sledovali DTV. V tom prípade najprv vyberte iný vstupný zdroj, s výnimkou DTV, a použite tlačidlo **↶**.)
- 18** **▲ (+/-)** (Hlasitosť)  
▲ (+) Zvyšuje sa hlasitosť.  
▼ (-) Znižuje sa hlasitosť.
- 19** **P (^/∨)**  
TV/DTV: Vyberá sa kanál.  
Externý: Prepínanie na vstupný režim TV alebo DTV.  
Teletext: Prechod na nasledujúcu/predchádzajúcu stránku.
- 20** **↶** (INPUT SOURCE) (ZDROJ VSTUPU)  
Služi na výber vstupného zdroja. (TV, DTV, EXT1, EXT2, EXT3, EXT4, EXT5, EXT6, EXT7) (Vid' str. 9.)
- 21** **SLEEP**  
Zapnutie a vypnutie časovača vypnutia (v jednotkách 30 minút až do 2 hod. 30 minút).
- 22** **ⓘ** (Informácie displeja)  
(Vid' str. 21, 29 a 30.)
- 23** **DTV MENU**  
DTV: Zobrazuje sa obrazovka menu DTV.
- 24** **MENU**  
Zobrazí sa textové okno MENU. (Vid' str. 11.)
- 25** **OK**  
Vykonáva príkazy, ktoré sú na obrazovke menu.  
TV/DTV: Služi na zobrazenie zoznamu programov. (Vid' str. 8 a 30.)
- 26** **RETURN**  
Návrat k predchádzajúcemu menu.
- 27** **⏮** (Podstránka)  
(Vid' str. 21.)
- 28** **☰** (Podtitulky pre teletext)  
TV/Externý: Služi na zapnutie a vypnutie podtitulkov teletextu. (Vid' str. 21.)  
DTV: Zobrazí sa okno pre výber podtitulkov. (Vid' str. 31.)
- 29** **Farba (Červená/Zelená/Žltá/Modrá)**  
Teletext: Služi na výber stránky. (Vid' str. 21.)  
DTV: Farebné tlačidlá služia na výber položiek zodpovedajúcich farieb v okne menu.

### ● Použitie tlačidla **∞** na diaľkovom ovládaní

#### Režim DTV:

Stlačte **∞** na otvorenie okna Multi Audio. (Vid' str. 31.)

#### Režim Analógová TV:

Zakaždým, keď stlačíte tlačidlo **∞**, prepne sa režim spôsobom znázorneným v nasledujúcich tabuľkách.

#### Výber režimu vysielania NICAM TV

Signál	Položky, ktoré je možné vybrať
<b>Stereo</b>	NICAM STEREO, MONO
<b>Dvojazyčný</b>	NICAM CH A, NICAM CH B, NICAM CH AB, MONO
<b>Monofónny</b>	NICAM MONO, MONO

#### Výber režimu vysielania A2TV

Signál	Položky, ktoré je možné vybrať
<b>Stereo</b>	STEREO, MONO
<b>Dvojazyčný</b>	CH A, CH B, CH AB
<b>Monofónny</b>	MONO

#### POZNÁMKA

- Pokiaľ na vstupe nie je žiadny signál, režim zvuku zobrazí „MONO“.



## Stručný návod

### Televízor (Pohľad spredu)

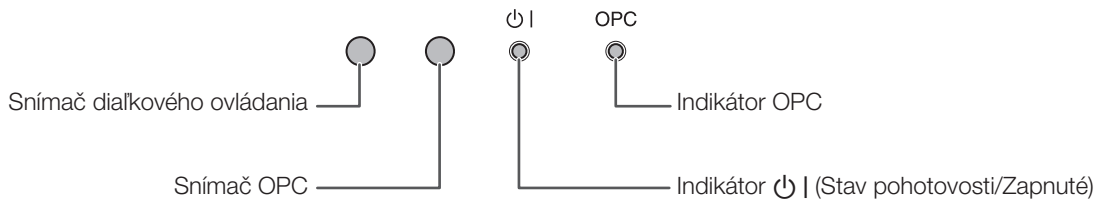
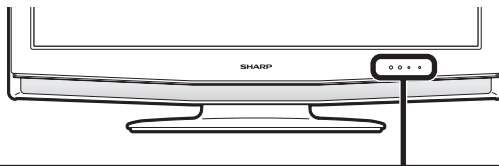

### Televízor (Pohľad zo zadnej strany)

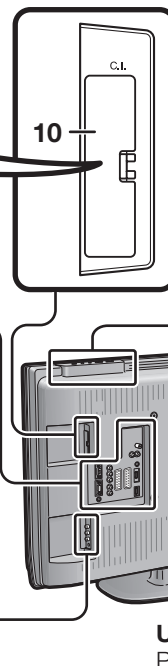
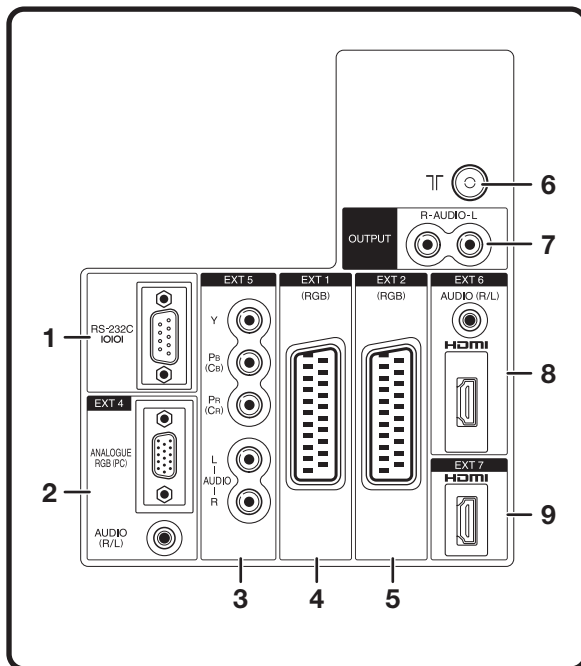
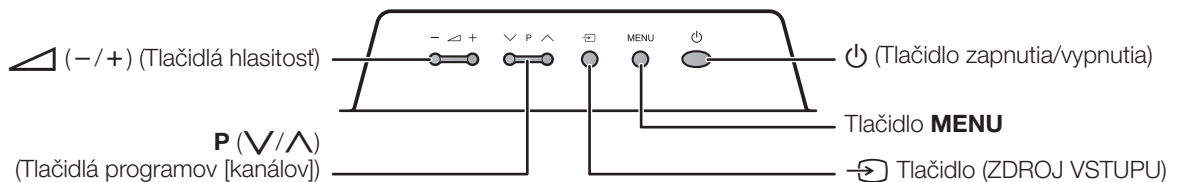

#### UPOZORNENIE:

Pred použitím alebo pripojením slúchadiel do uší alebo na uši skontrolujte, či je nastavená najnižšia hlasitosť. Počúvajte pri strednej hlasitosti. Nadmerný akustický tlak vytváraný slúchadlami do uší alebo na uši môže viesť ku strate sluchu.



- |   |   |
|---|---|
| 1 Zásuvka RS-232C                         | 8 Zásuvky EXT 6 (HDMI/AUDIO)                      |
| 2 Zásuvky EXT 4 (ANALOGUE RGB/AUDIO)      | 9 Zásuvka EXT 7 (HDMI)                            |
| 3 Zásuvky EXT 5 (Zložkový)                | 10 Pozícia spoločného rozhrania, COMMON INTERFACE |
| 4 Zásuvka EXT 1 (RGB)                     | 11 Zásuvky EXT 3                                  |
| 5 Zásuvka EXT 2 (RGB)                     | 12 Konektor slúchadiel                            |
| 6 Zásuvka vstupu antény (DVB-T 5V=/80 mA) | 13 Zásuvka vstupu, AC INPUT                       |
| 7 Zásuvky OUTPUT (AUDIO)                  |   |

#### POZNÁMKA

- Len v prípade, že používate aktívnu anténu pre pozemské vysielacie, vyberte „On (5V)“ (Zap (5 V)) pod položkou „Supply Voltage“ (Napájacie napätie). (Viď str. 18.)

## Stručný návod

### Zapnutie napájania

Stlačte tlačidlo  pre zapnutie na televízore alebo tlačidlo  | na diaľkovom ovládaní.

### Režim pohotovosti

Stlačte tlačidlo  | na diaľkovom ovládaní pri zapnutom televízore.

- Televízor vstúpi do režimu pohotovosti a obraz na displeji zmizne.
- Kontrolka napájania  | na televízore sa zmení zo zelenej na červenú.
- Pre úplné vypnutie napájania televízora vytiahnite prírodný kábel zo zásuvky. Ak to však nie je výslovne uvedené, prírodný kábel neodpájajte.

### Indikátor stavu na displeji

Vypnuté	Napájanie vypnuté.
Červená	TV je v stave pohotovosti.
Zelená	Televízor je zapnutý.

### POZNÁMKA



- Pokiaľ na dlhší čas nepočítate so zapnutím televízora, vytiahnite prírodný kábel zo zásuvky.
- Aj v prípade, že je tlačidlo  vypnuté, dochádza stále k malej spotrebe elektrickej energie.
- Ak je vo vstupnom režime DTV bezprostredne po zmene nastavení v menu na obrazovke vypnuté napájanie, nebude nastavenie ani informácie o kanáli uložené do pamäte.

### Východisková automatická inštalácia (analógová)

Keď televízor zapnete prvýkrát po nákupe, spustí sa východisková automatická inštalácia (analógová). Postupne môžete automaticky nastaviť jazyk, krajinu a kanály.

### POZNÁMKA

- Východisková automatická inštalácia prebehne iba raz. Ak sa východisková automatická inštalácia nedokončí (napr. keď zmizne obrazovka menu, pretože niekoľko minút neprebehla žiadna akcia, keď je vypnuté napájanie a pod.), pokúste sa spustiť položku Auto Installation (Automatická inštalácia) z menu Setup (Nastavenie). (Viď str. 15.)
- Východisková automatická inštalácia sa zastaví stlačením **RETURN**.

- 1** Nastavenie jazyka pre textové okno na obrazovke
  - ① Stlačením  vyberte požadovaný jazyk v zozname na obrazovke.
  - ② Stlačte **OK** pre zadanie nastavenia.
- 2** Nastavenie krajiny alebo oblasti
  - ① Stlačením  vyberte vašu krajinu alebo oblasť v zozname na obrazovke.
  - ② Stlačte **OK** pre zadanie nastavenia.
    - Súčasne začne automatické vyhľadávanie programov.

Po tomto nastavení sa spustí automatické vyhľadávanie v nasledujúcom poradí:

- ① Automatické vyhľadávanie programov
- ② Automatické pomenovanie
- ③ Automatické usporiadanie
- ④ Načítanie predvolieb

Počas automatického vyhľadávania nemusíte nič robiť.



Menu pre nastavenie zmizne a môžete sledovať program na 1. kanáli.

### Použitie zoznamu analógových programov

Požadovaný kanál môžete vybrať tiež v zozname programov namiesto použitia numerických tlačidiel **0 - 9** alebo tlačidla **P** ().

- 1** Stlačte **OK**, ak nie je zobrazená žiadna ďalšia obrazovka menu. (S výnimkou prípadu, kedy je vybratý externý vstup.)
- 2** Stlačením  vyberte požadovaný kanál a potom stlačte **OK**.
- 3** Stlačením **END** opustíte zoznam programov.

### Východisková automatická inštalácia (DTV)

Digital Video Broadcasting (DVB) je prenosová schéma digitálneho vysielania videa. Predstavuje omnoho viac než len náhradu existujúcich analógových televíznych prenosov. DVB podporuje viac staníc, vykazuje lepšiu kvalitu obrazu a poskytuje ďalšie služby, ktoré môžu byť zobrazované. Umožňuje taktiež rad nových funkcií a služieb, vrátane podtitulkov a viac audiokanálov.

Pre sledovanie vysielania DTV postupujte podľa pokynov uvedených nižšie, aby sa vyhľadali všetky dostupné služby vo vašej oblasti.

- 1** Stlačte **DTV** alebo  pre prístup do režimu DTV.
- 2** Stlačte **DTV MENU** a zobrazí sa obrazovka menu DTV.
- 3** Stlačením  vyberte „Installation“ (Inštalácia).
- 4** Stlačením  vyberte „Auto Installation“ a potom stlačte **OK**.

Ak ste už nastavili PIN, zadajte ho tu. Ak nie, zadajte PIN nastavený z výroby: 1234.

  - Nastavenie PINu viď str. 17.
  - Zobrazí sa potvrdzovacie hlásenie. Stlačením  vyberte „Yes“ (Áno) a potom stlačte **OK**, aby sa spustilo vyhľadávanie.
- 5** Televízor spustí vyhľadávanie všetkých dostupných služieb DTV a rádia vo vašej oblasti.

### POZNÁMKA

- Nastavenia jazyka a krajiny použitéj pri tejto operácii sú nastavenia, ktoré ste už nastavili pri vykonávaní operácie **Východisková automatická inštalácia (analógová)**. Ak chcete prekonfigurovať nastavenie krajiny, napríklad pri presťahovaní do inej krajiny, použite znovu operáciu „Auto Installation“ v menu Nastavenie.
- Predvolby sú uložené podľa informácií o čísle kanála, ktoré sú vysielané s dátovým prúdom (ak je k dispozícii). Ak tieto informácie nie sú k dispozícii, sú predvolby uložené v poradí, v ktorom boli naladené.

Ak chcete upraviť poradie, je možné ho usporiadať spôsobom vysvetleným na str. 24.
- Pre zrušenie prebiehajúceho vyhľadávania stlačte **END**.
- Pokým nie je dokončená operácia „Auto Installation“, nemôžete vybrať žiadne položky menu súvisiace s DTV.

# Použitie externého zariadenia

## Nastavenie vstupného zdroja

Na sledovanie obrazu z externých zdrojov vyberte zdroj vstupu pomocou  na diaľkovom ovládaní alebo na televízore.

### POZNÁMKA

- Káble označené znakom \* sú položky dostupné v obchodnej sieti.

## Pripojenie videorekordéra

Zásuvku EXT 1 alebo 2 môžete použiť na pripojenie videorekordéra a ďalších audiovizuálnych zariadení. Ak váš videorekordér podporuje u systémov TV-VCR rozšírenú funkciu AV Link, môžete videorekordér pripojiť k zásuvke EXT 2 televízora pomocou kábla SCART s úplným obsadením.

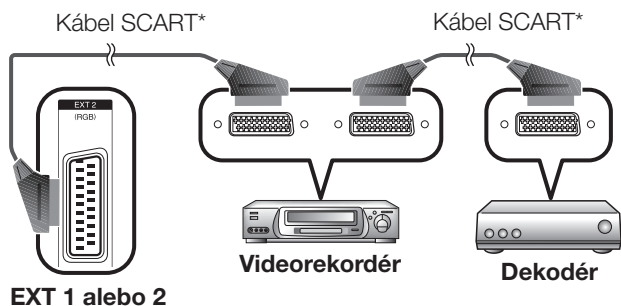

EXT 1 alebo 2

### POZNÁMKA

- Rozšírená funkcia AV Link systémov TV-VCR nemusí byť kompatibilná s niektorými externými zdrojmi.
- Výstup TV-OUT z EXT 1 nie je k dispozícii, ak je ako vstup vybraná možnosť EXT 6 (HDMI), EXT 7 (HDMI) alebo DTV.

## Pripojenie hernej konzoly alebo kamery

Hernú konzolu, videokameru a ďalšie audiovizuálne zariadenia môžete pohodlne pripojiť pomocou zásuvky EXT 3.

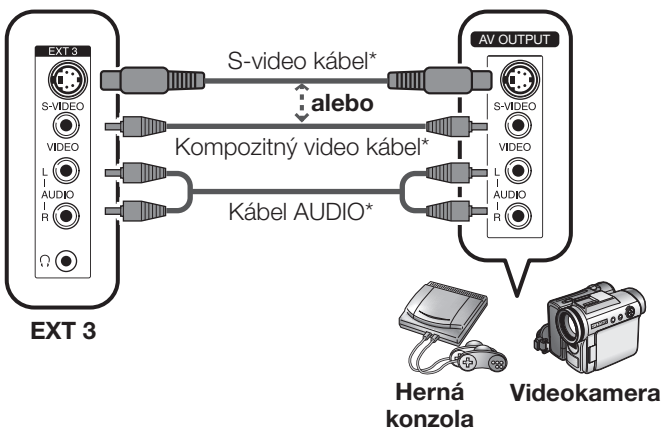

EXT 3

### POZNÁMKA

- EXT 3: Zásuvka vstupu S-VIDEO má prioritu pred zásuvkami pre VIDEO.

## Pripojenie prehrávača DVD

Zásuvky EXT 2, 3, 5, 6 (HDMI) alebo 7 (HDMI) môžete použiť na pripojenie prehrávača DVD a ďalších audiovizuálnych zariadení.

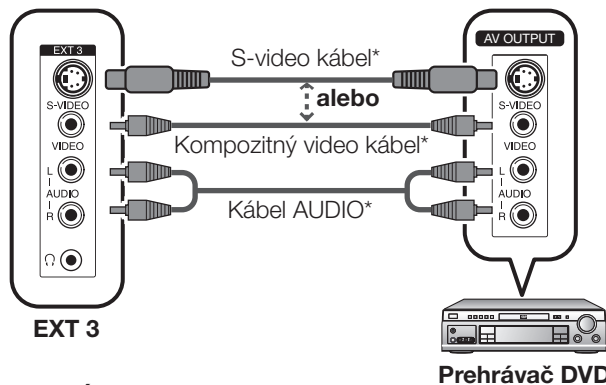

EXT 3

Prehrávač DVD

### POZNÁMKA

- EXT 3: Zásuvka vstupu S-VIDEO má prioritu pred zásuvkami pre VIDEO.

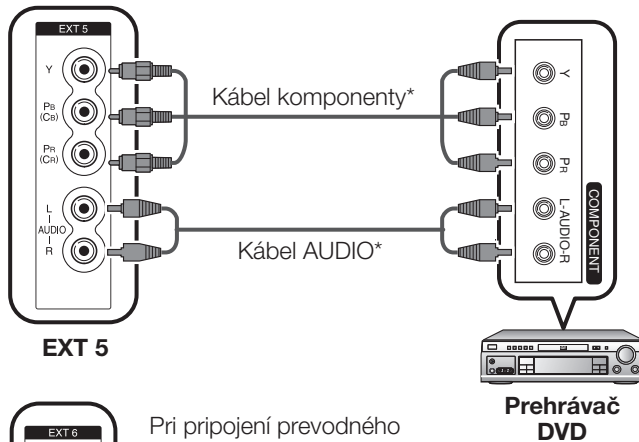

EXT 5

Prehrávač DVD

Pri pripojení prevodného adaptéra/kábla HDMI-DVI je vstup signálu Audio tu. Ak to tak nie je, použite EXT 7.

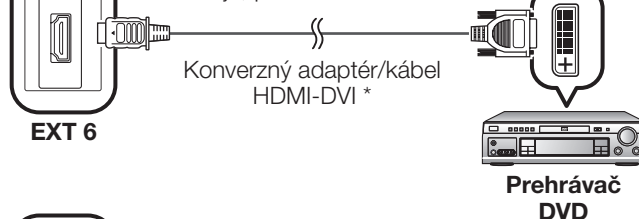

EXT 6

Prehrávač DVD

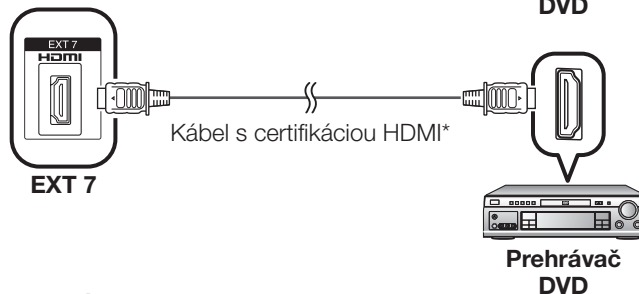

EXT 7

Prehrávač DVD

### POZNÁMKA

- Pri pripojení prevodného adaptéra/kábla HDMI-DVI k prípojke HDMI nemusí byť obraz jasný.

### Pripojenie dekodéra

Zásuvku EXT 1 môžete použiť na pripojenie dekodéra a ďalších audiovizuálnych zariadení.

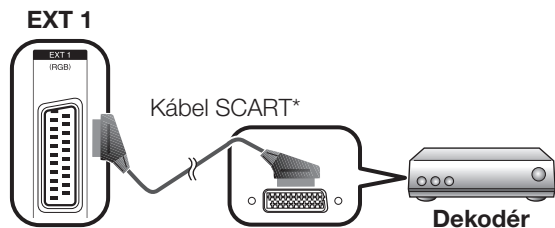

#### POZNÁMKA

- V prípadoch, kedy je na príjem televízneho signálu nutný dekodér, je nutné položku „Decoder“ (Dekodér) nastaviť na „EXT1“ v menu Programme Setup (Nastavenie programu) spôsobom „Manual Adjust“ (Manuálne nastavenie). (Vid' str. 16.)
- Nepripájajte dekodér k prípojke EXT 2.

### Pripojenie PC

Na pripojenie je potrebné použiť zásuvky EXT 4.

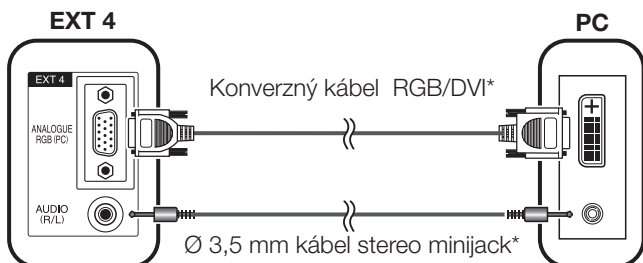
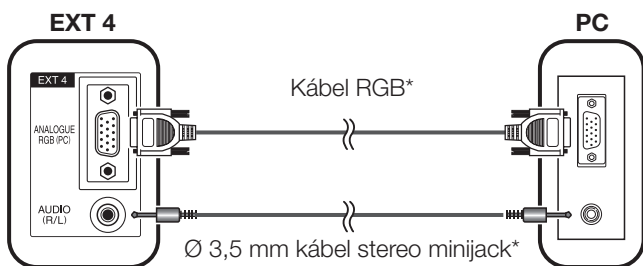

#### POZNÁMKA

- Káble označené znakom \* sú položky dostupné v obchodnej sieti.
- Vstupné zásuvky pre PC sú kompatibilné so štandardom DDC1/2B.
- Na str. 33 nájdete zoznam signálov PC kompatibilných so televízore.
- Keď vykonávate pripojenie k PC, správny typ vstupného signálu je zisťovaný automaticky.

### Použitie funkcie AV Link

Tento televízor obsahuje tri typické funkcie AV Link pre ľahké prepojenie televízora a ďalších audiovizuálnych zariadení.

#### Prehrávanie jedným tlačidlom

Keď je televízor v stave pohotovosti, automaticky sa zapne a spustí prehrávanie obrazu z audiovizuálneho zdroja (napr. videorekordér, DVD).

#### WYSIWYR (What You See Is What You Record = Čo vidíte, to je zaznamenané)

Keď jednotka diaľkového ovládania pripojeného videorekordéra má tlačidlo WYSIWYR, môžete automaticky spustiť záznam stlačením tlačidla WYSIWYR.

#### Načítanie predvoľby

Automaticky prenáša informácie o predvoľbách kanála z tuneru na televízor jedného z pripojených audiovizuálnych zariadení (napr. videorekordér) prostredníctvom zásuvky EXT 2.

#### POZNÁMKA

- Podrobnosti nájdete v návodoch na obsluhu pre jednotlivé externé zariadenia.
- Pracuje len vtedy, ak je audiovizuálne zariadenie pripojené k zásuvke EXT 2 na televízore pomocou AV Link prostredníctvom kábla SCART s úplným obsadením.
- Použitie funkcie AV Link je možné len vtedy, ak v televízore prebehla kompletná automatická inštalácia s pripojeným audiovizuálnym zariadením (str. 8, Východisková automatická inštalácia). Dostupnosť funkcie AV Link závisí na použitom audiovizuálnom zariadení. V závislosti na výrobcovi a type použitého zariadenia je možné, že popísané funkcie môžu byť úplne alebo čiastočne nepoužiteľné.

# Ovládanie pomocou menu

## Tlačidlá na ovládanie menu

Na ovládanie menu používajte tlačidlá na diaľkovom ovládaní.

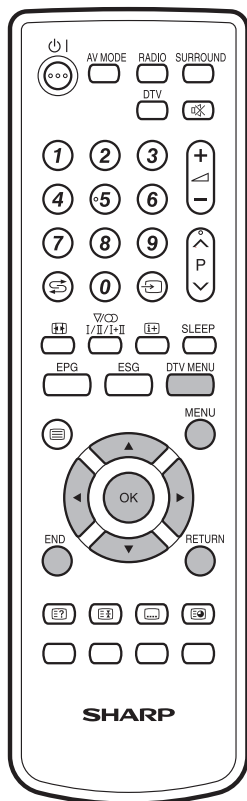

- MENU:** Stlačte na otvorenie alebo zatvorenie obrazovky menu.
- ▲/▼/◀/▶:** Stlačením sa vyberie požadovaná položka na obrazovke alebo sa nastaví vybraná položka.
- OK:** Stlačením sa prejde na ďalší krok alebo sa potvrdí nastavenie.
- RETURN:** Stlačením sa vykoná návrat k predchádzajúcemu kroku.
- DTV MENU:** Stlačením sa otvorí alebo zatvorí menu DTV.
- END:** Stlačením sa ukončí položka menu.

## Ovládanie bez diaľkového ovládača

Táto funkcia je užitočná vtedy, keď nemáte po ruke diaľkové ovládanie.

- 1 Stlačte **MENU** a zobrazí sa obrazovka „MENU“ televízora.
- 2 Stlačením **P** (▼/▲) namiesto ▲/▼ alebo ▲/▼ namiesto ◀/▶ vyberte položku.
- 3 Stlačením **→** dokončíte nastavenie.





### POZNÁMKA

- Obrazovka „MENU“ za niekoľko sekúnd zmizne, ak nevykonáte žiadnu operáciu.

## Textové okno na displeji (OSD)

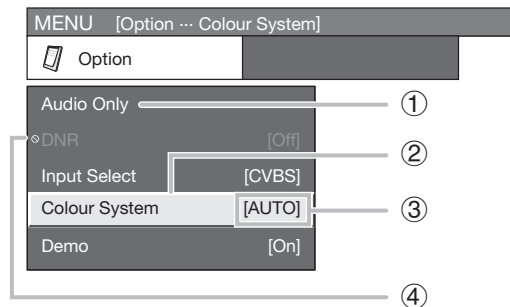
### Príklad



- ① **Položka je zobrazená bielou farbou**
  - To znamená, že položka môže byť vybraná.
- ② **Položka je zobrazená žltou farbou**
  - To znamená, že je položka práve vybraná.
- ③ **Položka je v zátvorkách**
  - To označuje aktuálne nastavenie pre túto položku.
- ④ **Položka s  je zobrazená sivou farbou**
  - To znamená, že položka nemôže byť z určitých dôvodov vybraná.

### POZNÁMKA

- Možnosti menu sú odlišné u rôznych vstupných režimov, avšak postupy ovládania sú rovnaké.
- Snímky obrazoviek uvedené v tomto návode na obsluhu slúžia na účely všeobecného vysvetlenia (niektoré sú zväčšené a iné orezané) a môžu sa trochu líšiť od skutočných obrazoviek.

## Spoločné ovládanie

### Ovládanie pomocou menu: A

- ① Stlačte **MENU** a zobrazí sa obrazovka MENU.
- ② Stlačením ◀/▶ vyberte požadované menu.
- ③ Stlačením ▲/▼ vyberte požadovanú položku menu a potom stlačte **OK** (Například: AV Mode, OPC, atď.).
  - Stlačením „Reset“ (Nulovať) sa všetky nastavené položky prestavia na východiskové hodnoty nastavené vo výrobe.

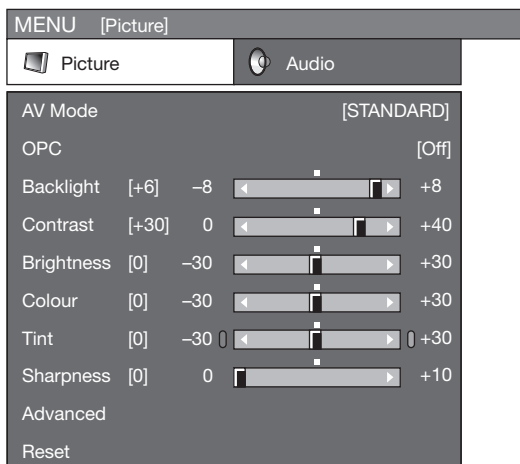

- ④ Stlačením ▲/▼/◀/▶ vyberte požadovanú položku a potom stlačte **OK**.



### Ovládanie pomocou menu: B

- ① Stlačte **MENU** a zobrazí sa obrazovka MENU.
- ② Stlačením ◀/▶ vyberte požadované menu.
- ③ Stlačením ▲/▼ vyberte požadovanú položku menu (Například: Backlight, Contrast, atď.).
- ④ Stlačením ◀/▶ upravte položku na požadovanú hodnotu.
  - Stlačením „Reset“ sa všetky nastavené položky prestavia na východiskové hodnoty nastavené vo výrobe.

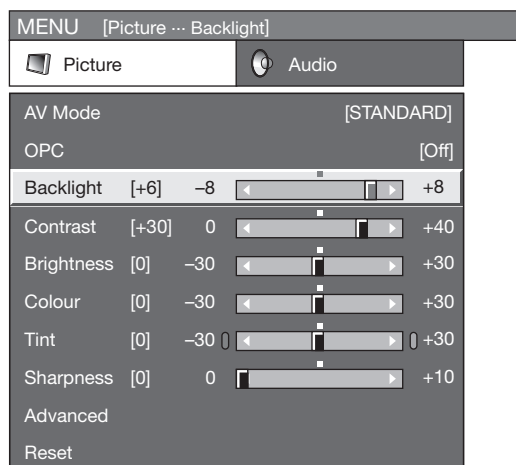

### Ovládanie pomocou menu: C

- ① Stlačte **MENU** a zobrazí sa obrazovka MENU.
- ② Stlačením ◀/▶ vyberte požadované menu.
- ③ Stlačením ▲/▼ vyberte požadovanú položku menu a potom stlačte **OK** (Například: Advanced, atď.).
- ④ Stlačením ▲/▼ vyberte požadovanú položku menu a potom stlačte **OK** (Například: Colour Temp., Black, atď.).
  - Stlačením „Reset“ sa všetky nastavené položky prestavia na východiskové hodnoty nastavené vo výrobe.

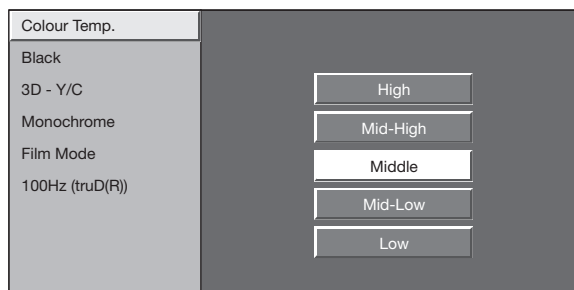

- ⑤ Stlačením ▲/▼/◀/▶ vyberte alebo nastavte požadovanú položku a potom stlačte **OK**.

## Menu Picture (Obrazu)

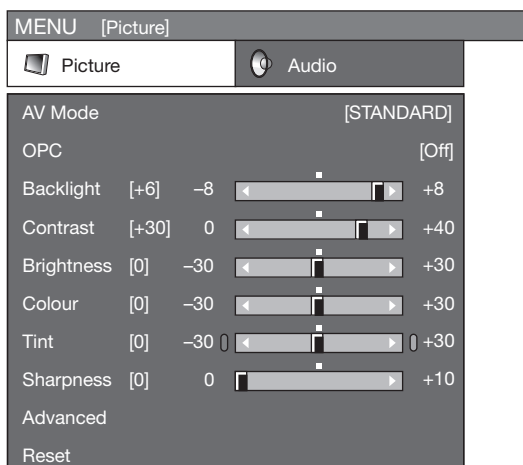

## AV Mode (Režim AV)

### Ovládanie pomocou menu: A (str. 12)

„AV Mode“ poskytuje možnosť výberu z viacerých typov zobrazenia tak, aby čo najlepšie zodpovedali systémovému prostrediu, ktoré sa môže meniť v dôsledku pôsobenia rôznych faktorov, ako sú intenzita osvetlenia miestnosti, typ sledovaného programu alebo typ obrazového signálu z externého zariadenia.

#### Položka

**STANDARD (STANDARDNÝ):** Pre vysoko kvalitný obraz pri normálnom osvetlení miestnosti (Zlepšený kontrast obrazu: Zapnuté)

**SOFT\* (MÄKKÝ):** Vytvorí sa mäkkší obraz. (Zlepšený kontrast obrazu: Zapnuté)

**ECO\* (EKO):** Zníži sa spotreba prúdu. (Zlepšený kontrast obrazu: Vypnuté)

**USER (POUŽÍVATEĽ):** Umožňuje používateľovi prispôbiť nastavenia podľa potreby. Môžete nastaviť režim pre každý vstupný zdroj. (Zlepšený kontrast obrazu: Vypnuté)

**DYNAMIC\* (DYNAMICKÝ):** Pre jasný obraz s vysokým kontrastom na sledovanie športových prenosov (Zlepšený kontrast obrazu: Zapnuté)

#### POZNÁMKA

- Môžete tiež vybrať možnosti „AV Mode“ stlačením **AV MODE** na diaľkovom ovládaní.
- Môžete upraviť parametre východiskového nastavenia z výroby pod položkami „STANDARD“, „SOFT“, „ECO“ a „DYNAMIC“. Vybrané parametre ovplyvňujú jednotlivé vstupné zdroje.
- Položky označené \* sú dostupné len vo vstupnom režime TV/DTV/AV.
- Technológia zlepšeného kontrastu obrazu (Enhanced Picture Contrast) detekuje charakteristiky zdrojového videa a podľa nich plynule nastavuje ostrosť obrazovky, čo umožňuje dosiahnutie hlbšej úrovne čiernej farby.
- Funkcia zlepšeného kontrastu obrazu bude aktivovaná vtedy, keď vypnete funkciu OPC pre položky „STANDARD“, „SOFT“ a „DYNAMIC“ v „AV Mode“.

## OPC

### Ovládanie pomocou menu: A (str. 12)

Automaticky sa nastavuje jas obrazovky.

#### Položka

**Off (Vyp):** Jas sa ustáli na hodnote nastavenej pod položkou pre osvetlenie „Backlight“.

**On (Zap):** Automatické nastavenie.

**On(Display) (Zap(Display)):** Pri nastavovaní jas obrazovky sa zobrazí efekt OPC.

#### POZNÁMKA

- Pri nastavení na „On“ zistí televízor intenzitu okolitého osvetlenia a automaticky nastaví jas osvetlenia. Presvedčte sa, že nie sú žiadne prekážky, ktoré by zakrývali snímač OPC, čo by mohlo ovplyvniť jeho schopnosť snímať intenzitu okolitého svetla.

## Nastavenie obrazu

### Ovládanie pomocou menu: B (str. 12)

Vykonáva sa úprava nastavenia obrazu na vami požadované predvoľby s nasledujúcimi nastaveniami obrazu.

#### Nastavenie položiek

Položky, ktoré je možné vybrať	Tlačidlo ◀	Tlačidlo ▶
<b>Backlight (Podsvietenie)</b>	Obrazovka sa stlmí	Obrazovka sa vyjasní
<b>Contrast (Kontrast)</b>	Pre menší kontrast	Pre väčší kontrast
<b>Brightness (Jas)</b>	Pre menší jas	Pre väčší jas
<b>Colour (Farba)</b>	Pre menšiu intenzitu farieb	Pre väčšiu intenzitu farieb
<b>Tint (Odtieň)</b>	Odtiene pokožky postáv sa stanú fialkasté	Odtiene pokožky postáv sa stanú zelenšie
<b>Sharpness (Ostrosť)</b>	Pre menšiu ostrosť	Pre väčšiu ostrosť

## Ovládanie pomocou menu

### Advanced (Rozšírené možnosti)

LenTV/DTV/AV

#### Ovládanie pomocou menu: C (str. 12)

Tento televízor disponuje radom pokročilých funkcií na optimalizáciu kvality obrazu.

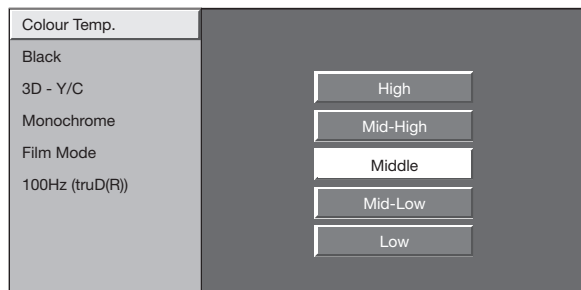

#### Colour Temp. (Teplota farieb)

Nastavte teplotu farieb, aby obraz dosiahol najlepšie vyváženie bielej.

##### Položka

- High (Vysoká):** Biela s modrým tónom
- Mid-High (Vysoká-stredná):** Tón medzi High a Middle
- Middle (Stredná):** Prirodzená farba tónu
- Mid-Low (Stredná-nízka):** Tón medzi Middle a Low
- Low (Nízka):** Biela s červeným tónom

#### Black (Čierna)

Pre lepšie sledovanie zmeňte hĺbku zobrazenia výberom úrovne pre automatické nastavenie podielu čiernej farby v obraze.

#### 3D-Y/C

Poskytuje vysokú kvalitu obrazu s minimálnou opalizáciou bodov a priečnym farebným šumom pomocou detekcie zmien obrazu.

##### Položka

- Off (Vyp):** Nie je detekované.
- Standard (Štandardné):** Normálne nastavenie
- Fast (Rýchly):** Nastaví sa optimálna kvalita obrazu pre rýchle sa pohybujúce objekty.
- Slow (Pomalý):** Nastaví sa optimálna kvalita obrazu pre pomaly sa pohybujúce objekty.

##### POZNÁMKA

- Možnosť 3D-Y/C nemusí pracovať v závislosti na type vstupného signálu alebo pri vstupnom signáli so šumom.
- Možnosť 3D-Y/C je dokonca účinnejšia pri zložených video signáloch (CVBS).

#### Monochrome (Monochromatická)

Pre sledovanie v čiernobielej farbe.

##### POZNÁMKA

- Keď je možnosť Monochrome nastavená na „On“ (Zap), je obrazovka menu DTV zobrazená monochromaticky.

#### Film Mode (Režim Film)

Automaticky detekuje zdroj založený na filme (originálne kódovanie 24/25 okienok/sekundu, v závislosti na závislej frekvencii), analyzuje ho a potom každé statické okienko filmu transformuje, aby sa dosiahol obraz vysokej kvality.

#### 100Hz (truD®)

Technológia 100Hz (truD®) poskytuje kvalitné riešenie pre digitálnu kvalitu zobrazenia odstránením rozmazania pri pohybe a vibrácií filmu.

##### POZNÁMKA

- vyberte „On“ (Zap.) pod „Demo“ (Demonštrácia) v menu „Option“ (Možnosti) a zobrazí sa demonštrácia režimu 100Hz (truD®) formou rozdelenej obrazovky. (Vid' str. 19.)
- Tento efekt je výraznejší pri rýchlo sa pohybujúcich obrázkoch, napr. vo filmoch.

#### Menu Audio (Zvuku)

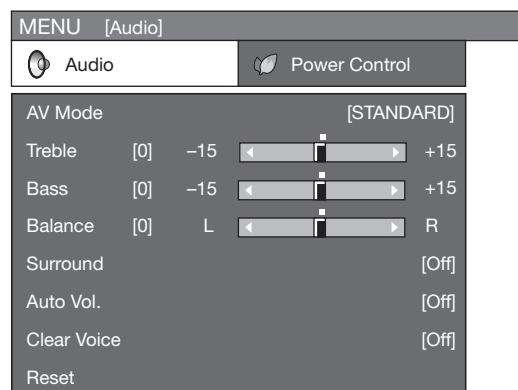

#### AV Mode (Režim AV)

#### Ovládanie pomocou menu: A (str. 12)

Táto možnosť vedie k AV Mode v menu Picture (Obrazu). (Vid' str. 13.)

#### Nastavenie zvuku

#### Ovládanie pomocou menu: B (str. 12)

Môžete upraviť kvalitu zvuku na vami požadované predvoľby s nasledujúcim nastavením.

Položky, ktoré je možné vybrať	Tlačidlo ◀	Tlačidlo ▶
<b>Treble (Výšky)</b>	Pre menej výšok	Pre viac výšok
<b>Bass (Basy)</b>	Pre menej hlbok	Pre viac hlbok
<b>Balance (Stereováha)</b>	Zníži sa hlasitosť pravého reproduktora	Zníži sa hlasitosť ľavého reproduktora



## Ovládanie pomocou menu

### Surround (Priestorový)

#### Ovládanie pomocou menu: A (str. 12)

Funkcia priestorového zvuku (surround) vytvára dojem realistického „živého“ okolitého zvuku.

#### POZNÁMKA

- Efekty priestorového zvuku môžete vybrať tiež stlačením **SURROUND** na diaľkovom ovládaní.

### Auto Vol. (Automatická hlasitosť)

Len TV/DTV/AV

#### Ovládanie pomocou menu: A (str. 12)

Rôzne zdroje zvuku veľmi často nemajú rovnakú úroveň hlasitosti, napríklad pri prechode z filmu k reklamnému vysielaniu. Automatická korekcia hlasitosti (Auto Vol.) rieši tento problém a vyrovnáva úrovne hlasitosti.

### Clear Voice (Zvýraznenie hovoreného slova)

#### Ovládanie pomocou menu: A (str. 12)

Táto funkcia zvýrazňuje hovorené slovo oproti šumu pozadia za účelom zvýšenia zrozumiteľnosti. Neodporúča sa pre hudobné zdroje.

### Menu Power Control (Riadenie napájania)

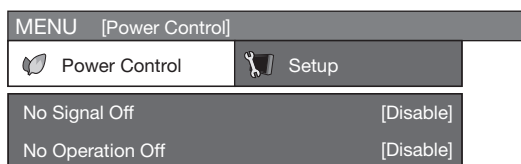

### No Signal Off (Vypnutie v stave bez signálu)

Len TV/AV

#### Ovládanie pomocou menu: A (str. 12)

Ak je táto možnosť nastavená na „Enable“ (Povoliť) a počas 15 minút nie je na vstupe žiadny signál, prejde televízor automaticky do režimu pohotovosti.

- Päť minút predtým, než televízor prejde do režimu pohotovosti, sa bude každú minútu zobrazovať zostávajúci čas.

#### POZNÁMKA

- Keď televízny program skončí, nemusí byť táto funkcia v činnosti.
- Táto funkcia nie je k dispozícii v režime DTV.

### No Operation Off (Vypnutie pri nečinnosti)

Len TV/DTV/AV

#### Ovládanie pomocou menu: A (str. 12)

Ak je táto možnosť nastavená na „Enable“ a počas 3 hodín sa neuskutoční žiadna operácia, prejde televízor automaticky do režimu pohotovosti.

- Päť minút predtým, než televízor prejde do režimu pohotovosti, sa bude každú minútu zobrazovať zostávajúci čas.

### Power Management (Správa napájania)

Len PC

#### Ovládanie pomocou menu: A (str. 12)

Ak je nastavené, prejde televízor automaticky do režimu pohotovosti.

#### Položka

- Off (Vyp):**
  - Bez správy napájania.
  - Východisková hodnota z výroby.
- Mode1: (Režim 1)**
  - Ak počas 8 minút nie je na vstupe žiadny signál, prejde televízor do režimu pohotovosti.
  - Aj v prípade, že uskutočnite spustenie z PC a vstupný signál sa obnoví, zostane televízor v režime pohotovosti.
  - Televízor sa opäť zapne stlačením na televízore alebo na diaľkovom ovládaní. (Vid' str. 8.)
- Mode2: (Režim 2)**
  - Ak počas 8 sekúnd nie je na vstupe žiadny signál, prejde televízor do režimu pohotovosti.
  - Ak vykonáte spustenie z PC a vstupný signál sa obnoví, televízor sa znovu zapne.
  - Televízor sa opäť zapne stlačením na televízore alebo na diaľkovom ovládaní. (Vid' str. 8.)

### Menu Setup (Nastavenie)

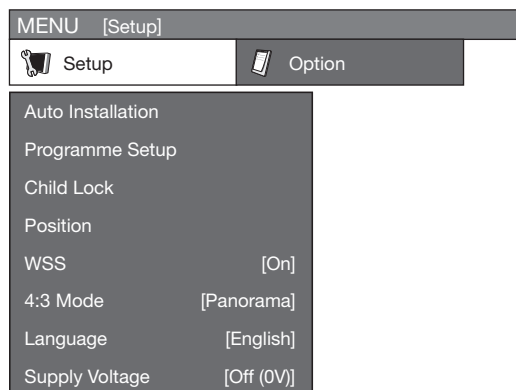

### Auto Installation (Automatická inštalácia)

Len TV

Automatickú inštaláciu môžete spustiť znovu, dokonca aj po nastavení predvolby kanálov.

- 1 Stlačte **MENU** a zobrazí sa obrazovka MENU.
- 2 Stlačením vyberte „Setup“.
- 3 Stlačením vyberte „Auto Installation“ a potom stlačte **OK**.

Ak ste nastavili PIN pod položkou „Child Lock“ (Detská zámka), zadajte ho tu.

- Nastavenie PINu vid' str. 17.

- 4 Stlačením vyberte „Yes“ (Áno) a potom stlačte **OK**.
- 5 Jazyk a krajinu môžete nastaviť rovnako ako pri **Východiskovej automatickej inštalácii (analogové)**. Postupujte podľa krokov 1 a 2 na str. 8.

### Programme Setup (Nastavenie programu)

LenTV

V tejto časti je popísané akým spôsobom sa ručne nastavujú analógové TV kanály.

- 1 Stlačte **MENU** a zobrazí sa obrazovka MENU.
- 2 Stlačením **◀/▶** vyberte „Setup“ (Nastavenie).
- 3 Stlačením **▲/▼** vyberte „Programme Setup“ a potom stlačte **OK**.  
Ak ste nastavili PIN pod položkou „Child Lock“ (Detská zámka), zadajte ho tu.
  - Nastavenie PINu viď str. 17.
- 4 Stlačením **▲/▼** vyberte „Auto Search“, „Manual Adjust“, „Sort“ alebo „Erase Programme“ a potom stlačte **OK**.

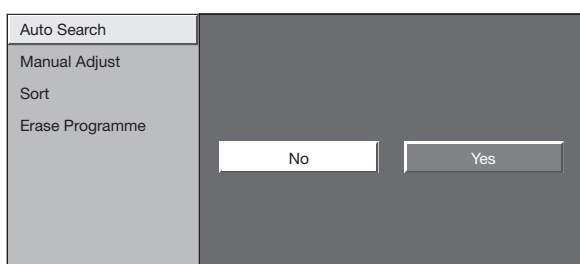

#### Auto Search (Automatické vyhľadávanie)

Vyhľadať a načítať televízne kanály môžete tiež automaticky, pomocou nasledujúceho postupu. Ide o rovnakú funkciu ako pri programe automatického vyhľadávania pre predvoľbu načítania v automatickej inštalácii.

- 1 Opakujte kroky 1 až 4 v **Programme Setup (Nastavenie programu)**.
- 2 Stlačením **◀/▶** vyberte „Yes“ (Áno) a potom stlačte **OK**.
  - ① Automatické vyhľadávanie programov
  - ② Automatické pomenovanie
  - ③ Automatické usporiadanie
  - ④ Načítanie predvoľieb

#### Manual Adjust (Manuálne nastavenie)

Niektoré položky kanála môžete zmeniť manuálne.

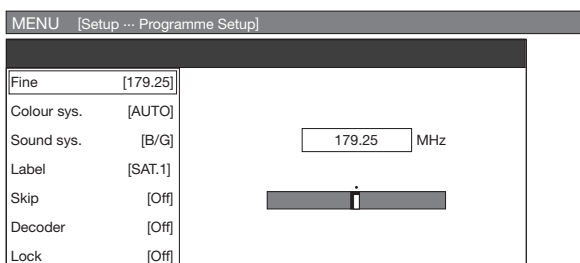

- 1 Opakujte kroky 1 až 4 v **Programme Setup (Nastavenie programu)**.
- 2 Stlačením **◀/▶** vyberte „Yes“ a potom stlačte **OK**.

- 3 Stlačením **▲/▼/◀/▶** vyberte kanál, ktorý chcete upraviť, a potom stlačte **OK**.
  - Zobrazí sa informácia o vybranom kanáli.
- 4 Stlačením **▲/▼** vyberte požadovanú položku menu a potom stlačte **OK**.
- 5 Stlačením **▲/▼/◀/▶** vyberte alebo nastavte.

#### POZNÁMKA

- Keď ukončíte menu Programme Setup „Manual Adjust“, automaticky sa spustí predvolené načítanie, ak zmeníte informácie v tomto menu.

#### Fine (Jemné)

Môžete nastaviť kmitočet do požadovanej polohy.

#### POZNÁMKA

- Nastavenie vykonajte pri sledovaní účinku nastavenia na obraz v pozadí.
- Namiesto stlačenia **◀/▶** na nastavenie frekvencie v kroku 5 uvedenom vyššie môžete nastavenie vykonať priamym zadáním kmitočtu kanálu pomocou **0-9**.

#### PRÍKLAD

- 179,25 MHz: Stlačte **1 → 7 → 9 → 2 → 5**.
- 49,25 MHz: Stlačte **4 → 9 → 2 → 5 → OK**.

#### Colour sys. (Norma video)

Vyberte optimálnu farebnú sústavu pre príjem. (AUTO, PAL, SECAM)

#### Sound sys. (Norma audio) (vysielací systém)

Vyberte optimálnu zvukovú sústavu (vysielací systém) pre príjem. (B/G, D/K, I, L, L')

#### Label (Názov)

Ak televízny kanál vysiela názov siete, automatická inštalácia zistí tieto informácie a priradí k nemu názov kanála. Máte však možnosť jednotlivé názvy kanálov zmeniť.

- 1 Opakujte kroky 1 až 4 v **Manual Adjust (Manuálne nastavenie)**.
- 2 Stlačením **▲/▼/◀/▶** vyberte jednotlivé znaky nového názvu kanála a potom stlačte **OK**.
- 3 Opakovaním vyššie uvedeného kroku 2 sa vypíše celý názov.
  - Názov môže mať 5 znakov alebo menej.
  - Ak má kanál menej než 5 znakov, vyberte „END“ a potom stlačte **OK**.

#### Skip (Preskočiť)

Kanály, ktoré majú nastavené „Skip“ na „On“ (Zap) budú preskočené, ak použijete **P (▲/▼)**, a to dokonca aj vtedy, keď sledujete obraz z televízie.

#### Decoder (Dekodér)

Pri pripájaní dekodéra k jednotke je potrebné, aby ste vybrali EXT1.

#### POZNÁMKA

- „Off“ je východisková hodnota z výroby (Vypnuté).

## Ovládanie pomocou menu

### Lock (Zámka)

Máte možnosť zablokovať sledovanie ktoréhokoľvek kanála.

#### POZNÁMKA

- Nastavenie PINu - viď „Child Lock (Detská zámka)“.
- Keď je pre niektorý kanál nastavený Lock na „On“, zobrazí sa text „Child lock has been activated.“ (Detská zámka bola aktivovaná) a obraz a zvuk tohto kanála je zablokovaný.
- Keď stlačíte **OK** vo chvíli zobrazenia textu „Child lock has been activated.“ (Detská zámka bola aktivovaná), zobrazí sa menu pre zadanie PINu. Pri zadaní správneho PINu sa detská zámka dočasne uvoľní, a to do vypnutia napájania.

### Sort (Usporiadanie)

Umiestnenie kanálov možno usporiadať ľubovoľne.

- 1 Opakujte kroky 1 až 4 v **Programme Setup (Nastavenie programu)**.
- 2 Stlačením **◀/▶** vyberte „Yes“ (Áno) a potom stlačte **OK**.
- 3 Stlačením **▲/▼/◀/▶** vyberte kanál, ktorý chcete presunúť, a potom stlačte **OK**.
- 4 Stlačením **▲/▼/◀/▶** presuňte do požadovanej polohy a potom stlačte **OK**.
- 5 Kroky 3 a 4 opakujte toľkokrát, až sú všetky požadované kanály usporiadané.

### Erase Programme (Vymazanie programu)

Jednotlivé programy máte možnosť vymazať.

- 1 Opakujte kroky 1 až 4 v **Programme Setup (Nastavenie programu)**.
- 2 Stlačením **◀/▶** vyberte „Yes“ a potom stlačte **OK**.
- 3 Stlačením **▲/▼/◀/▶** vyberte kanál, ktorý chcete vymazať, a potom stlačte **OK**.
  - Zobrazí sa okno s hlásením.
- 4 Stlačením **◀/▶** vyberte „Yes“ a potom stlačte **OK**, aby bol vybraný program vymazaný. Všetky programy, ktoré boli za ním sa posunú nahor.
- 5 Kroky 3 a 4 opakujte toľkokrát, až sú všetky požadované kanály vymazané.

### Child Lock (Detská zámka)

LenTV

Umožňuje použitie PINu na ochranu určitých nastavení pred nežiaducou zmenou.

#### Zmena kódu PINu

- 1 Stlačte **MENU** a zobrazí sa obrazovka MENU.
- 2 Stlačením **◀/▶** vyberte „Setup“ (Nastavenie).
- 3 Stlačením **▲/▼** vyberte „Child Lock“ a potom stlačte **OK**.

Change PIN

Reset

New PIN - - - -

Reconfirm - - - -

- 4 Zadajte štvormiestne číslo ako PIN pomocou **0 – 9**.

- 5 Pre potvrdenie zadajte to isté štvormiestne číslo ako v kroku 4.

- Zobrazí sa hlásenie „The system PIN has been changed successfully“ (Systémový PIN bol úspešne zmenený).

#### POZNÁMKA

- Pre zobrazenie zablokovaného kanálu musíte zadať PIN. (Zamykanie kanálov proti zobrazeniu v režime analogovej TV a DTV – viď tuto str. a str 27. ) Ak vyberiete zablokovaný kanál, zobrazí sa výzva na zadanie PIN. Stlačte **OK** na zobrazenie okna pre zadanie PINu.

### Vynulovanie PINu

Umožňuje prestavenie vášho kódu PIN na východiskovú hodnotu z výroby „1234“.

- 1 Opakujte kroky 1 až 3 v **Zmena kódu PINu**.
- 2 Zadajte PIN.
- 3 Stlačením **▲/▼** vyberte „Reset“ (Nulovať) a potom stlačte **OK**.
- 4 Stlačením **◀/▶** vyberte „Yes“ a potom stlačte **OK**.

#### POZNÁMKA

- Ako predbežné opatrenie si poznamenajte PIN na zadnej strane tejto príručky, vystrihnite a uložte na bezpečnom mieste mimo dosahu detí.
- Prestavenie aktuálneho kódu PIN na východiskovú hodnotu z výroby „1234“, ak ste PIN zabudli, viď str. 32.

### Input Label (Názov vstupu)

Každému vstupnému zdroju môžete priradiť vlastný názov.

- 1 Stlačením **→** vyberte požadovaný zdroj vstupu.
- 2 Stlačte **MENU** a zobrazí sa obrazovka MENU.
- 3 Stlačením **◀/▶** vyberte „Setup“.
- 4 Stlačením **▲/▼** vyberte „Input Label“ a potom stlačte **OK**.
- 5 Stlačením **▲/▼/◀/▶** vyberte jednotlivé znaky nového názvu vstupného zdroja a potom stlačte **OK**.
- 6 Opakovaním vyššie uvedeného kroku 5 napíšete celý názov a potom stlačte **OK**.
  - Názov môže mať 6 znakov alebo menej.
  - Ak má názov kanála menej než 6 znakov, vyberte „END“ a potom stlačte **OK**.

#### POZNÁMKA

- Nemôžete zmeniť názov, ak vstupný zdroj je TV alebo DTV.

## Ovládanie pomocou menu

### Position (Poloha) Len TV/DTV/AV

#### Ovládanie pomocou menu: C (str. 12)

Služi na nastavenie vodorovnej a zvislej polohy obrazu.

##### Položka

**H-Pos. (Poloha zvisle):** Posúvaním vľavo a vpravo sa obraz vycentruje.

**V-Pos. (Poloha vodorovne):** Posúvaním nahor a nadol sa obraz vycentruje.

#### POZNÁMKA

- Nastavenia sú uložené samostatne podľa vstupného zdroja.
- V závislosti na type vstupného signálu nastavenie polohy nemusí byť dostupné.

### WSS (Signalizácia širokej obrazovky) Len TV/DTV/AV

#### Ovládanie pomocou menu: A (str. 12)

WSS umožňuje, aby televízor mohol automaticky prepínať medzi rôznymi formátmi obrazovky.

#### POZNÁMKA

- Režim WIDE MODE (ŠIROKÝ REŽIM) sa pokúste nastaviť v prípade, že obraz nie je prepnutý na správny formát obrazovky. Ak signál vysielateľa neobsahuje informáciu WSS, nebude automatický výber pracovať, aj keď bude možnosť WSS zapnutá. (Vid' str. 20.)

### 4:3 Mode (Režim 4:3) Len TV/DTV/AV

#### Ovládanie pomocou menu: A (str. 12)

Signál WSS obsahuje automatické prepínanie 4:3, ktoré vám umožní voliť medzi možnosťami Normal a Panorama.

##### Položka

**Normal (Normálne):** Normálne zobrazenie rešpektuje pomer šírky a výšky obrazu 4:3 alebo 16:9

**Panorama (Panoráma):** Široké zobrazenie bez bočných pruhov

#### Signál WSS, obrazovka 4:3

##### Režim 4:3 „Normal“



##### Režim 4:3 „Panorama“



### Fine Sync. (Jemné nastavenie synchronizácie) Len PC

#### Ovládanie pomocou menu: C (str. 12)

Obvykle televízor nastavuje polohu obrazu pochádzajúceho z PC automaticky (funkcia Auto Sync.). V niektorých prípadoch je však nutné na optimalizáciu obrazu použiť manuálne nastavenie.

##### Položka

**H-Pos.:** Posúvaním vľavo a vpravo sa obraz vycentruje.

**V-Pos.:** Posúvaním nahor a nadol sa obraz vycentruje.

**Clock (Hodiny):** Nastavte, keď obraz bliká v dôsledku zvislých pruhov.

**Phase (Fáza):** Nastavte, keď majú zobrazené znaky nízky kontrast alebo keď obraz bliká.

#### POZNÁMKA

- Ak potrebujete nastaviť polohu obrazu, nastavte polohu pomocou PC.

### XGA Mode (Režim XGA) Len PC

#### Ovládanie pomocou menu: C (str. 12)

Pre nastavenie rozlíšenia zobrazenia môžete vybrať jeden z 3 vstupných signálov uvedených nižšie, ak na vstupe PC je signál XGA.

1024 × 768
1280 × 768
1360 × 768

#### POZNÁMKA

- V závislosti na grafickej karte nemusí byť rozlíšenie 1360 x 768 správne zobrazené.

### Language (Jazyk)

#### Ovládanie pomocou menu: A (str. 12)

Jazyk môžete zvoliť tiež v menu pre Setup. Vyberte požadovaný jazyk zo zoznamu na obrazovke.

### Supply Voltage (Napájacie napätie) Len TV/DTV/AV

#### Ovládanie pomocou menu: A (str. 12)

Zapínanie alebo vypínanie napájania antény pripojenej k anténovému vstupu. (Vid' str. 4.)

### Menu Option (Voľba)

MENU [Option]	
Option	
Audio Only	
DNR	[Off]
Input Select	[CVBS]
Colour System	[AUTO]
Demo	[On]

#### POZNÁMKA

- Menu „HDMI Setup“ (Nastavenie HDMI) je zobrazené len vtedy, keď je v menu INPUT SOURCE (ZDROJ VSTUPU) vybraná položka „EXT6“ alebo „EXT7“.

### Audio Only (Len zvuk)

#### Ovládanie pomocou menu: A (str. 12)

Pri počúvaní hudby na hudobnom programe môžete nastaviť režim vypnutia obrazu a počúvať len zvuk.

##### Položka

**Off (Vyp):** Výstup obrazu aj zvuku.

**On (Zap):** Výstup zvuku bez obrazu.

## Ovládanie pomocou menu





### DNR (Digitálna redukcia hluku) LenTV/DTV/AV

#### Ovládanie pomocou menu: A (str. 12)





Vytvára sa jasnejší obraz. (Off, High, Low) (Vyp, Vysoký, Nízky)

### HDMI Setup (Nastavenie HDMI) Len AV

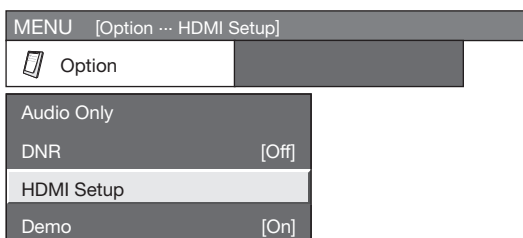
Výber zásuvky HDMI (High-Definition Multimedia Interface, multimediálne rozhranie s vysokým rozlíšením).

- 1 Na sledovanie obrazu zo zariadenia HDMI vyberte „EXT6“ alebo „EXT7“ (prípojka, ktorú používate) v menu „INPUT SOURCE“ (ZDROJ VSTUPU) pomocou  na diaľkovom ovládaní alebo na televízore.
- 2 Stlačte **MENU** a zobrazí sa obrazovka MENU.
- 3 Stlačením  vyberte „Option“ (Vol' ba).
- 4 Stlačením /  vyberte „HDMI Setup“ a potom stlačte **OK**.
  - Menu „HDMI Setup“ je zobrazené len vtedy, keď je v menu INPUT SOURCE vybraná položka „EXT6“ alebo „EXT7“.



- 5 Stlačením /  vyberte požadovanú položku a potom stlačte **OK**.
- 6 Stlačením / /  vyberte požadované nastavenie a potom stlačte **OK**.

Položky nastavenia HDMI	Položky, ktoré je možné vybrať	Popis
Signal Type* (Typ signálu)	RGB/YCbCr 4:4:4/ YCbCr 4:2:2	Výber požadovaného typu video signálu zo zásuvky HDMI.
Colour Matrix* (Farebná hĺbka)	ITU601/ITU709	Vyberte metódu internej konverzie farebnej hĺbky, ak je na vstupe signál RGB.
Dynamic Range* (Dynamický rozsah)	Normal/Enhanced (Normálny)/ (Zlepšený)	Výber rozsahu amplitúdy signálu. V obvyklom prípade vyberte „Normal“.
Auto View (Automatické zobrazenie)	Disable/Enable/ (Vypnuté)/(Zapnuté)	Nastavte, či má alebo nemá byť WIDE MODE založený na rozpoznávaní signálu, vrátane signálu HDMI.
Audio Select** (Výber zvuku)	Digital/Analogue (Digitálny)/ (Analogový)	Vyberte „Digital“ pre audio signál cez zásuvku HDMI. Vyberte „Analogue“ pre audio signál cez jack AUDIO.

#### POZNÁMKA

- V návode na obsluhu pre vaše externé zariadenie sa pozrite na príslušný typ vstupného signálu.
- Položky označené \* môžu byť zobrazené ako sivé (pomocou ) v závislosti na type vstupného signálu z externého zariadenia.
- Položky označené \*\* sú dostupné len vtedy, keď je vybraná prípojka EXT6.

### Input Select (Výber vstupu)

#### Ovládanie pomocou menu: A (str. 12)

Pre nastavenie typu signálu externého zariadenia.

Zdroj vstupu	Typ signálu
EXT 1	Y/C, CVBS, RGB
EXT 2	Y/C, CVBS, RGB

#### POZNÁMKA

- Ak sa nezobrazí (farebný) obraz, pokúste sa zvoliť iný typ signálu.
- Typ signálu nájdite v návodoch na obsluhu pre jednotlivé externé zariadenia.
- Položky TV, EXT3, EXT4, EXT5, EXT6 a EXT7 sa nezobrazujú v menu Input Select.
- Ak sa vstup signálov CVBS a RGB do EXT 1 alebo EXT 2 uskutočňuje s použitím kábla SCART, môže byť na výstupe systému signál RGB, hoci ste pre daný výstup nastavili možnosť CVBS. Je to dôsledok nastavenia externého zariadenia.

### Colour System (Norma video) LenTV/AV

#### Ovládanie pomocou menu: A (str. 12)

Máte možnosť zmeny na normu video, ktorá je kompatibilná so zobrazením na displeji. (AUTO, PAL, SECAM, NTSC3.58, NTSC4.43, PAL-60)

#### POZNÁMKA

- Východisková hodnota z výroby je „AUTO“.
- Ak je vybraná možnosť „AUTO“, nastaví sa automaticky norma video pre každý kanál. Ak sa obraz riadne nezobrazí, vyberte inú normu video (napr. PAL, SECAM).
- „NTSC3.58“, „NTSC4.43“ a „PAL-60“ nie je možné vybrať v režime TV tuner.

### Demo (Demonštrácia) LenTV/AV

#### Ovládanie pomocou menu: A (str. 12)

Pri nastavení na „On“ (Zap.) táto funkcia zobrazí demonštráciu režimu 100Hz (truD<sup>®</sup>) formou rozdelenej obrazovky. (Vid' str. 14.)

#### Položka

- Off (Vyp):** deaktivácia funkcie
- On (Zap):** aktivácia funkcie.

# Užitočné funkcie

## WIDE MODE (ŠIROKÝ REŽIM)

Len TV/AV

Máte možnosť zvoliť veľkosť obrazu. Veľkosť obrazu, ktorú je možné vybrať, sa môže meniť podľa typu prijímaného signálu.

### Položka (pre signál SD [Štandardné rozlíšenie])

**Normal (Normálne):** Pre „štandardné“ zobrazenie 4:3.

Na oboch stranách obrazovky je bočný pruh.

**Zoom 14:9 (Lupa 14:9):** Pre zobrazenie 14:9 (formát listovej schránky). Na oboch stranách obrazovky sa zobrazí úzky pruh a u niektorých programov tiež na spodnej a hornej strane.

**Panorama (Panoráma):** Pri tomto režime je obraz postupne rozťahnutý až k obom koncom obrazovky.

**Full (Plný):** Pre zobrazenie 16:9 je obraz stlačený.



**Cinema 16:9 (Kino 16:9):** Pre zobrazenie 16:9 (formát listovej schránky). U niektorých programov sa na hornej a spodnej strane môžu zobraziť pruhy.

**Cinema 14:9 (Kino 14:9):** Pre zobrazenie 14:9 (formát listovej schránky). U niektorých programov sa na hornej a spodnej strane môžu zobraziť pruhy.

### Položka (pre signál HD [Vysoké rozlíšenie])

**Full:** Zobrazenie s obrazom Overscan. Orežú sa všetky strany obrazu.

## Manuálny výber

- 1 Stlačte .
  - Zobrazí sa menu WIDE MODE.
  - Menu obsahuje možnosti pre režim nastavenia šírky, ktoré možno vybrať pre aktuálne prijímaný typ videosignálu.
- 2 Stlačte  alebo  keď je na obrazovke zobrazené menu WIDE MODE.
  - Pri prepínaní jednotlivých možností sa každá z nich okamžite prejaví na zobrazení. Nie je nutné stlačiť OK.

## Automatický výber

Ak nastavíte režim WSS a 4:3 Mode (Režim 4:3) v menu pre Setup (Nastavenie) na strane 18, bude automaticky vybraný optimálny režim WIDE MODE pre každé vysielanie, VCR alebo DVD, ktoré obsahuje informáciu WSS.

## Menu WSS

Na zapnutie funkcie Automatický výber nastavte možnosť WSS v menu Setup na „On“ (Zap). (Vid' str. 18.)

## 4:3 Mode menu

Na nastavenie typu širokej obrazovky zvolte „Normal“ alebo „Panorama“ v menu 4:3 Mode. (Vid' str. 18.)

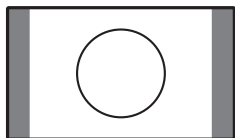

Režim 4:3 nastavený na „Normal“

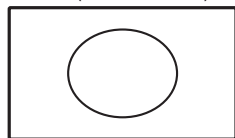

Režim 4:3 nastavený na „Panorama“



## POZNÁMKA

- Ak signál vysielača neobsahuje informácie WSS, nebude Automatický výber pracovať, aj keď bude možnosť WSS zapnutá.

## WIDE MODE (ŠIROKÝ REŽIM)

Len PC

Máte možnosť zvoliť veľkosť obrazu.

- 1 Stlačte .
  - Zobrazí sa menu WIDE MODE.
- 2 Stlačením  alebo  vyberte požadovanú položku v menu.

## POZNÁMKA

- Pred nastavením pripojte PC. (Vid' str. 10.)
- Rozlíšenie zobrazenia, ktoré možno vybrať, sa môže meniť podľa typu vstupného signálu.

## PRÍKLAD

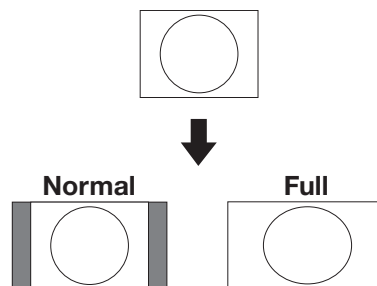



### Položka

- Normal:** Zachováva sa pôvodný pomer šírky a výšky pri zobrazení na celú obrazovku.
- Full:** Obraz vyplní celú obrazovku.

### Statický obrázok

Máte možnosť zastavenia obrazu pri zobrazení.

- 1 Stlačte .
- 2 Opätovným stlačením  sa ukončí statické zobrazenie.

#### POZNÁMKA



- Ak táto funkcia nie je k dispozícii, zobrazí sa text „No still image display available.“ (Žiadne zobrazenie statického obrazu nie je dostupné.).
- Statický obraz sa po 30 minútach automaticky zruší.

### Funkcie teletextu

#### Čo je Teletext?

Teletext je vysielanie stránok s informáciami a zábavou na špeciálne k tomu vybavených televízoroch. Váš televízor prijíma signály teletextu z televízneho okruhu a vykonáva ich dekodovanie do grafického formátu pre zobrazenie. Informácie o udalostiach, počasí a športe, situácii na burze a televíznych programoch patria medzi rad dostupných služieb.

#### Zapínanie a vypínanie teletextu

- 1 Vyberte televízny kanál alebo externý vstupný zdroj disponujúci teletextom.
- 2 Stlačením  zapnete zobrazenie teletextu.
- 3 Stlačte  znovu, aby sa zobrazil teletext na pravej strane obrazovky a normálny obraz na ľavej strane obrazovky.
  - Zakaždým, keď stlačíte , sa zobrazenie prepne, ako je vidieť nižšie.

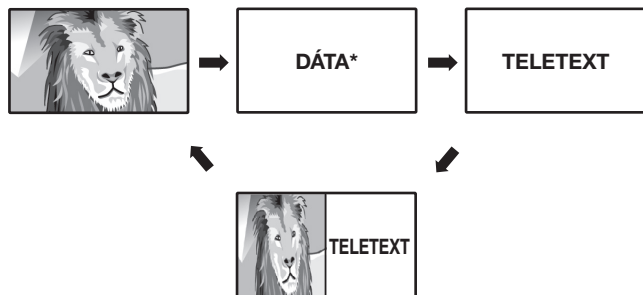

\* Môže sa objaviť vo vstupnom režime DTV.

- Ak vyberiete program, ktorý nemá signál teletextu, zobrazí sa text „No Teletext available.“ (Žiadny teletext nie je dostupný).
- Rovnaké hlásenie sa zobrazí počas zobrazenia pri ostatných režimoch, pokiaľ nie je signál teletextu k dispozícii.

#### POZNÁMKA



- Teletext nebude pracovať, ak je vybraný typ signálu RGB. (Vid' str. 19.)

### Zobrazenie času

Máte možnosť zobrazenia informácií o čase, ktoré obsahuje vysielanie DTV a teletextu.

#### POZNÁMKA





- V prípade príjmu vysielania DTV vynechajte krok 1.

- 1 Vyberte televízny kanál obsahujúci informácie teletextu. (Informácie o čase sú zachytené automaticky.)
- 2 Stlačte . Na televízore sa zobrazí číslo kanálu.
- 3 Stlačte znova  v intervale niekoľkých sekúnd, keď je zobrazený kanál na obrazovke. Časová informácia sa na niekoľko sekúnd zobrazí pod zobrazením kanálu.
- 4 Aj v prípade, že zmeníte TV kanál, môžete informáciu o čase zobrazit' pomocou krokov 2 a 3 uvedených vyššie.

#### POZNÁMKA

- Zobrazenie času nezostane uložené, ak je vypnuté napájanie. Keď zapnete napájanie, vykonajte kroky 1 až 4 znovu.
- Ak je informácia o čase úspešne získaná, zobrazí sa v pravom hornom rohu obrazovky po stlačení **MENU**.

### Funkcie tlačidiel





Tlačidlo	Popis
P (∧/∨)	Zvýšte alebo znížte číslo stránky.
Farba (Červená/Zelená/Žltá/Modrá)	Máte možnosť výberu skupiny alebo bloku stránok zobrazených vo farebných zátvorkách na spodnej strane obrazovky stlačením tlačidla príslušnej farby (Červená/Zelená/Žltá/Modrá) na diaľkovom ovládaní.
0 - 9	Priamo vyberiete ľubovoľnú stránku od 100 do 899 pomocou tlačidiel 0 - 9.
 (Vyvolanie skrytého teletextu)	Vyvolanie skrytých informácií, napr. odpovedí na kvíz.
 (Zmrazenie/Pozastavenie)	Automaticky sa zastaví aktualizácia stránok teletextu alebo sa uvoľní režim pozastavenia.
 (Podtitulky pre teletext)	Zobrazia sa titulky alebo sa zobrazenie titulkov ukončí. <ul style="list-style-type: none"> <li>• Podtitulky nebudú zobrazené, ak služba neobsahuje informáciu podtitulkov.</li> </ul>
 (Podstránka)	Vyvolajú sa alebo sa skryjú podstránky. <ul style="list-style-type: none"> <li>• Červené tlačidlo: Prechod k predchádzajúcej podstránke.</li> <li>• Zelené tlačidlo: Prechod k nasledujúcej podstránke.</li> <li>• Tieto dve tlačidlá sú na obrazovke znázornené symbolmi - a +.</li> </ul>

# Ovládanie menu DTV

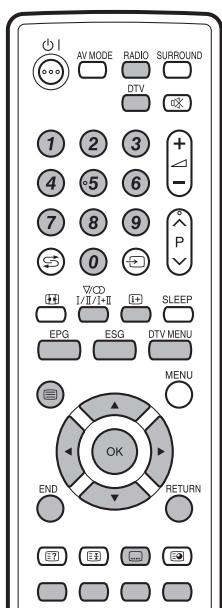
## Tlačidlá na ovládanie menu DTV

Na ovládanie menu DTV použijete nasledujúce tlačidlá na diaľkovom ovládaní.



- : Stlačte pre zobrazenie obrazovky pre výber podtitulkov.
- : Stlačte pre zobrazenie služby TELETEXT alebo spustíte prezentáciu MHEG5, ak je k dispozícii.
- 0 - 9** : Okrem priameho zadania kanálu má každé z numerických tlačidiel **1 - 9** jednoznačnú funkciu priradenú v okne nastavenia programov.
- DTV**: Stlačte pre vstup do režimu DTV.
- EPG**: Stlačte pre otvorenie okna EPG.
- ESG**: Stlačte pre otvorenie okna ESG.
- RADIO**: Stlačením sa prepína medzi režimom TV a režimom RADIO.
  - Dôsledkom veľkých rozdielov v prenášaných úrovniach hlasitosti v režime RADIO môžu niektoré stanice vykazovať poruchy zvuku, ak je úroveň hlasitosti nastavená príliš vysoko.
- : Stlačte pre otvorenie okna pre multi audio.
- DTV MENU**: Stlačte pre otvorenie alebo zatvorenie okna menu DTV.
- : Stlačte v okne EPG/ESG, aby sa zobrazil banner služby alebo sa zobrazili podrobné informácie o programe.
- ▲/▼/◀/▶**: Stlačením sa vyberie požadovaná položka na obrazovke alebo sa nastaví vybraná položka.
- OK**: Stlačením sa prejde k ďalšiemu kroku alebo sa potvrdí nastavenie.

Stlačením sa otvorí zoznam programov, ak nie je aktívne žiadne ďalšie okno menu. (S výnimkou prípadu, kedy je vybraný externý vstup.)
- END**: Stlačením opustíte aktuálne okno menu bez uloženia zmien.
- Farba**: Každé z farebných tlačidiel má v okne menu priradenú jednoznačnú funkciu.
- RETURN**: Stlačením sa vykoná návrat k predchádzajúcemu kroku.

## Textové okno na displeji pre DTV

### Príklad

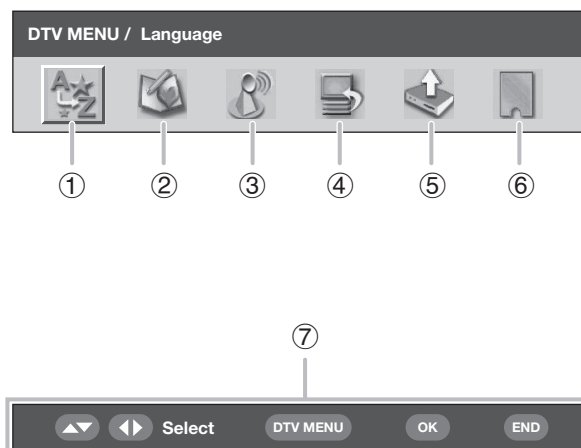

- 1 Language (Jazyk)**
  - Služi na prispôsobenie voľby prednostného jazyka pre audio a aplikáciu MHEG5.
- 2 Programme Setup (Nastavenie programu)**
  - Služi na konfiguráciu rôznych nastavení pre jednotlivé služby. Ide o funkcie: Fav, Lock, Move, Move To, Skip, Select, Erase, Label a View.
- 3 Installation (Inštalácia)**
  - Služi na vyhľadanie všetkých služieb dostupných vo vašej oblasti alebo na pomenovanie/vymazanie/ opätovné vyhľadanie vybraného dátového nosiča.
- 4 System Setup (Nastavenie systému)**
  - Služi na konfiguráciu textového okna na displeji (OSD) a nastavenie detskej zámky.
- 5 Accessories (Príslušenstvo)**
  - Služi na zobrazenie aktuálnej verzie softvéru alebo umožňuje vykonanie aktualizácie softvéru.
- 6 Common Interface (Spoločné rozhranie)**
  - Služi na zobrazenie podrobností aktuálneho spoločného rozhrania.
- 7 Navigačné tlačidlá**
  - Služi na prechádzanie obrazovky menu DTV.

## Bežné operácie DTV

### Bežné operácie menu DTV

- 1** Stlačte **DTV** alebo  pre prístup do režimu DTV.
- 2** Stlačte **DTV MENU** a zobrazí sa okno menu DTV.
- 3** Stlačením /  vyberte požadované menu a potom podľa potreby stlačte **OK**.
  - Od tohto miesta sa ovládanie menu líši v závislosti na položke, ktorú chcete nastaviť. Viď príslušná časť o ovládaní menu.
  - Pokým nie je operácia „Auto Installation“ (Automatická inštalácia) dokončená, nemôžete vybrať žiadne položky menu súvisiace s DTV.
  - Stlačením **RADIO** sa prepína medzi režimom DTV a režimom RADIO.
  - Pre opustenie aktuálneho okna bez uloženia zmien stlačte **END**.



## O použití obrazovky súboru znakov

V niektorých prípadoch môžete byť vyzvaní na zadanie znakov. Podrobnosti nájdete nižšie.

### Príklad obrazovky alfanumerického súboru znakov

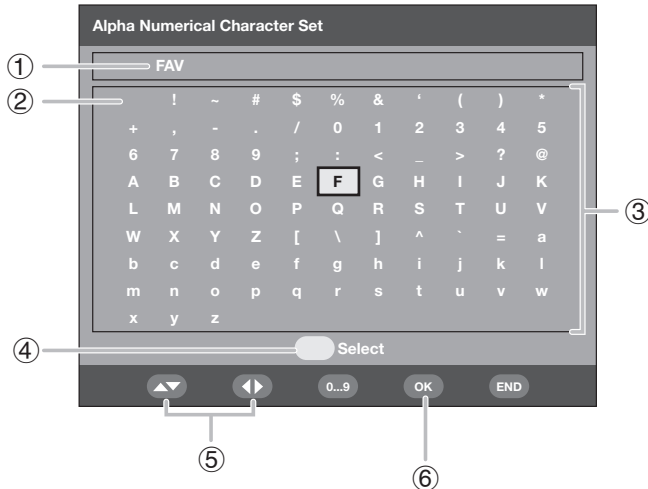

- ① **Vstupné pole**
- ② **Medzera**  
Pridať alebo prepísať pomocou medzery.
- ③ **Pole pre výber znakov**
- ④ **Tlačidlo ŽLTÉ (Select)**  
Stlačte pre prechod medzi vstupným poľom a poľom pre výber znakov.
- ⑤ **Tlačidlo ▲/▼/◀/▶**  
Stlačte pre presunutie kurzoru.
- ⑥ **Tlačidlá OK**  
**Vo vstupnom poli:**  
Potvrzuje nový názov.  
Keď je pre potvrdenie stlačené **OK**, zobrazí sa potvrdzovacie hlásenie.  
Stlačením ◀/▶ vyberte „Yes“ (Áno) a potom stlačte **OK**.  
**V poli pre výber znakov:**  
Potvrzuje zadanie znaku.

### Príklad použitia obrazovky alfanumerického súboru znakov

- 1 Vyvolajte obrazovku súboru znakov z obrazovky „Label“ (Názov) alebo „Carrier Setup“ (Nastavenie dátového nosiča). (Vid' strany 25 a 26.)
- 2 Stlačte **ŽLTÉ (Select)** tlačidlo na premiestnenie kurzora do oblasti na výber znakov.
- 3 Stlačte ▲/▼/◀/▶ na výber požadovaného znaku a potom stlačte **OK**. Opakujte, až bude zadaný celý názov.
  - Použite medzerník na vloženie medzery alebo na prepísanie znaku.
- 4 Na registráciu nového názvu stlačte **ŽLTÉ (Select)** tlačidlo na premiestnenie kurzora späť do vstupného poľa.
- 5 Stlačte **OK**.
  - Zobrazí sa potvrdzovacie hlásenie.
- 6 Stlačením ◀/▶ vyberte „Yes“ a potom stlačte **OK**.

## Language (Jazyk)

Vyberte nastavenie jazyka pre audio (ak sú programy vysielané vo viacerých než jednom jazyku) a službu MHEG5.

- 1 Keď je kurzor na „Language“, stlačte **OK**.
- 2 Stlačením ▲/▼ vyberte „1st Pref. Audio“ (1. pref. zvuk), „2nd Pref. Audio“ (2. pref. zvuk), „3rd Pref. Audio“ (3. pref. zvuk) alebo „MHEG“.
- 3 Vyberte požadovaný jazyk pre každú položku.

### POZNÁMKA

- Zmena jazyka pre obrazovku vid' str. 18.
- Zmena jazyka podtitulkov vid' str. 31.
- Podrobnosti o službe MHEG5 vid' str. 31.

### Zoznam dostupných jazykov

Baskičtina	Gréčtina
Katalánčina	Taliančina
Chorváčtina	Nórčina
Čeština	Poľština
Dánčina	Portugalčina
Holandčina	Ruština
Angličtina*	Srbčina
Fínčina	Slovenčina
Francúzština	Španielčina
Galčina*	Švédčina
Galčina	Turečtina
Nemčina	Waleština*

\* Dostupné jazyky pre službu MHEG5

## Programme Setup (Nastavenie programu)

Môžete konfigurovať rôzne nastavenia pre každú službu. Stlačte predvolené numerické tlačidlá ① - ⑨ pre prístupu k jednotlivým funkciám vysvetleným nižšie.

Keď je kurzor na „Programme Setup“, stlačte **OK**.

### Príklad obrazovky nastavenia programov

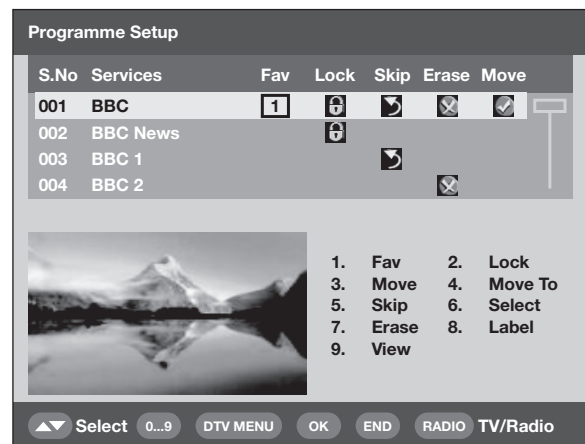

### POZNÁMKA

- Ak sú v zozname služby pre rádio, je okno obrazu prázdne.

## Ovládanie menu DTV

### Fav (Oblúbené)

Priradzujú sa služby až 4 rôznym skupinám oblúbených položiek.

- 1 Stlačením ▲/▼ vyberte požadovanú službu.
- 2 Stlačte tlačidlo ① na diaľkovom ovládaní. Zobrazí sa výberové okno.
- 3 Stlačením ▲/▼ priradíte vybranú službu niektorej zo 4 skupín oblúbených položiek (None (Žiadny), Fav 1...Fav 4) a potom stlačte **OK**. Zobrazí sa ikona indikujúca stav oblúbenej položky.
  - Tu nestlačte **END** pre opustenie obrazovky, ak chcete zmenu uložiť.
- 4 Stlačte **OK**.
- 5 Teraz môžete ľahšie vybrať svoju oblúbenú službu v zozname programov. (Vid' str. 30.)

#### POZNÁMKA

- Rovnakú službu nemôžete priradiť dvom rôznym skupinám oblúbených položiek.

### Lock (Zámka)

Ak je služba zamknutá, musíte zadať svoj kód PIN pri každom naladení tejto služby.

- 1 Stlačením ▲/▼ vyberte požadovanú službu.
- 2 Stlačte tlačidlo ② na diaľkovom ovládaní. Ak ste už nastavili PIN, zadajte ho tu. Ak nie, zadajte PIN nastavený z výroby: 1234. Zobrazí sa ikona indikujúca službu, ktorá je presúvaná.
  - Stlačením ② sa ikona zámky zapína a vypína. (Pri výbere ikony zámky je vyžadované zadanie kódu PIN.)
  - Tu nestlačte **END** pre opustenie obrazovky, ak chcete zmenu uložiť.
- 3 Stlačte **OK**.

#### POZNÁMKA

- Nastavenie kódu PIN vid' str. 17.

### Move (Presunúť)

Poradie sa zmení presunutím vybranej služby na iné miesto.

- 1 Stlačením ▲/▼ vyberte požadovanú službu.
- 2 Stlačte tlačidlo ③ na diaľkovom ovládaní. Ikona indikujúca službu, ktorá je presúvaná.
  - Stlačením ③ sa ikona presunutia zapína a vypína.
- 3 Vybranú službu presuňte na požadované miesto pomocou ▲/▼ a potom stlačte **OK**.
  - Tu nestlačte **END** pre opustenie obrazovky, ak chcete zmenu uložiť.
- 4 Stlačením **OK** sa zmeny uložia.

#### PRÍKLAD:

**Presun „002 ZDF“ pred „001 ARD“.**

Východiskové poradie: stlačením ▲/▼ vyberte požadovanú predvoľbu z 001←→002←→003←→004. Usporiadané poradie: stlačením ▲/▼ vyberte požadovanú predvoľbu z 002←→001←→003←→004.

001	ARD	→	002	ZDF
002	ZDF		001	ARD
003	SAT. 1		003	SAT. 1
004	RTL		004	RTL

### Move To (Presunúť na)

Túto funkciu použijete na zmenu pozície dvoch zvolených služieb.

- 1 Stlačením ▲/▼ vyberte požadovanú službu.
- 2 Stlačte tlačidlo ④ na diaľkovom ovládaní.
- 3 Číslo, ktoré chcete zmeniť, zadajte použitím numerických tlačidiel ① - ⑨ a potom stlačte **OK**. Pozície oboch zvolených služieb sa zamenia.
  - Tu nestlačte **END** pre opustenie obrazovky, ak chcete zmenu uložiť.
  - Nemôžete zadať číslo služby, ktorá nie je v zozname.
- 4 Stlačte znovu **OK**. Zobrazí sa hlásenie „Succesfully updated“ (Úspešne aktualizované). Zmena je teraz zaregistrovaná.

001	ZDF	→	001	RTL
002	ARD		002	ARD
003	SAT. 1		003	SAT. 1
004	RTL		004	ZDF

### Skip (Preskočiť)

Služby, ktoré sú nastavené na preskočenie, nebudú pri stlačení **P** (▲/▼) vybrané.

- 1 Stlačením ▲/▼ vyberte požadovanú službu.
- 2 Stlačte tlačidlo ⑤ na diaľkovom ovládaní. Zobrazí sa ikona indikujúca službu, ktorá má byť preskočená.
  - Stlačením ⑤ sa ikona preskočenia zapína a vypína.
  - Tu nestlačte **END** pre opustenie obrazovky, ak chcete zmenu uložiť.
- 3 Stlačte **OK**.

#### POZNÁMKA

- Pre zobrazenie služieb, ktoré sú nastavené na preskočenie, použijete numerické tlačidlá ① - ⑨ alebo ich vyberte v zozname programov.

## Ovládanie menu DTV

### Select (Vybrať)

Táto funkcia slúži na preskočenie na špecifickú službu v jednom kroku. Je to vhodné v prípade, kedy je zobrazených príliš veľa služieb na ich prechádzanie posúvaním obrazovky.

- 1 Stlačte tlačidlo **6** na diaľkovom ovládaní. Teraz môžete zmeniť číslo služby na ľavej strane okna.
- 2 Číslo zadajte použitím numerických tlačidiel **0** - **9** a potom stlačte **OK**. Zvýraznenie sa presunie na vybranú stanicu.

### Erase (Vymazať)

Vybraná služba (služby) sa odstráni z pamäte.

- 1 Stlačením **▲/▼** vyberte požadovanú službu.
- 2 Stlačte tlačidlo **7** na diaľkovom ovládaní. Zobrazí sa ikona indikujúca službu, ktorá má byť vymazaná.
  - Stlačením **7** sa ikona vymazania zapína a vypína.
  - Tu nestlačte **END** pre opustenie obrazovky, ak chcete zmenu uložiť.
- 3 Stlačte **OK**.
  - Zobrazí sa potvrdzovacie hlásenie.
- 4 Stlačením **◀/▶** vyberte „Yes“ (Áno) a potom stlačte **OK**.

### Label (Názov)

Vykonáva sa zmena názvu jednotlivých služieb.

- 1 Stlačením **▲/▼** vyberte požadovanú službu.
- 2 Stlačte tlačidlo **8** na diaľkovom ovládaní. Zobrazí sa obrazovka súboru znakov.
- 3 Zadajte nový názov služby. Práca s použitím okna súboru znakov vid' str. 23.

### View (Zobrazenie)

Preladte na službu zobrazenú v okne zobrazenia.

- 1 Stlačením **▲/▼** vyberte požadovanú službu.
- 2 Stlačte tlačidlo **9** na diaľkovom ovládaní.
  - Na obrázku v okne zobrazenia sa zobrazia zmeny.
- 3 Stlačením **END** opustíte nastavenie programov, aby ste mohli sledovať obraz na celej obrazovke.

## Installation (Inštalácia)

V tejto časti je popísaný spôsob akým je možné prekonfigurovať nastavenie DTV po vykonaní operácie **Východisková automatická inštalácia (DTV)** na str. 8.

### Auto Installation (Automatická inštalácia)

Televízor automaticky detekuje a ukladá všetky dostupné služby vo vašej oblasti. Podrobnosti vid' **Východisková automatická inštalácia (DTV)** na str. 8.

#### POZNÁMKA

- Ak TV zistí vysielač/stanicu, ktoré sa objavili po vykonaní „Auto Installation“, zobrazí sa hlásenie „Do you want to save?“ (Chcete uložiť?). Stlačením **◀/▶** vyberte „Yes“ alebo „No“ (Nie) a potom stlačte **OK**.

### Carrier Scan (Vyhľadávanie dátového nosiča)

Manuálne pridajte nový dátový nosič zadaním čísla požadovaného dátového nosiča alebo frekvenčného pásma.

- 1 Stlačením **◀/▶** vyberte „Installation“.
- 2 Stlačením **▲/▼** vyberte „Carrier Scan“ a potom stlačte **OK**.

Ak ste už nastavili PIN, zadajte ho tu. Ak nie, zadajte PIN nastavený z výroby: „1234“.

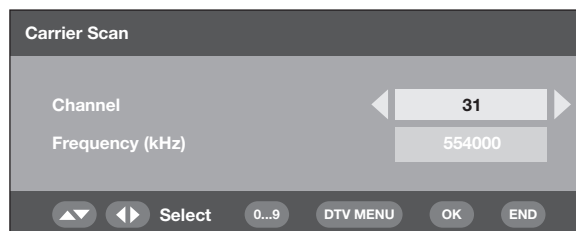

- 3 Stlačením **▲/▼** vyberte „Channel“ (Kanál), potom pomocou **◀/▶** zadajte číslo dátového nosiča a potom stlačte **OK**.
  - Frekvencia vybraného dátového nosiča v poli nižšie sa zodpovedajúcim spôsobom zmení.
- 4 Po dokončení vyhľadávania sú na obrazovke zobrazené všetky dostupné služby pre vybraný rozsah frekvencií.
- 5 Zobrazí sa potvrdzovacie hlásenie. Stlačením **◀/▶** vyberte „Yes“ a potom stlačte **OK**, aby sa zmeny uložili.

#### POZNÁMKA

- Namiesto spôsobu uvedeného v kroku 3 môžete zadať frekvenciu priamo. V tomto prípade vyberte „Frequency (kHz)“ (Frekvencia (kHz)), zadajte číslo použitím numerických tlačidiel **0** - **9** a potom stlačte **OK**. Použite **◀/▶** na pohyb medzi číslicami.
- Po vykonaní operácie „Carrier Scan“ sa poradie uložené použitím funkcie „Move“ (Presunúť) vráti späť k východiskovému poradiu.
- Nastavenie kódu PIN vid' str. 17.

### Carrier Setup (Nastavenie dátového nosiča)

Táto funkcia umožňuje premenovať (zmeniť názov), vymazať alebo znovu vyhľadať dátové nosiče. „Carrier“ (Dátový nosič) v tejto súvislosti predstavuje stanicu služieb, ktorá poskytuje sústavu jednotlivých služieb.

- 1 Stlačením ◀/▶ vyberte „Installation“ (Inštalácia).
- 2 Stlačením ▲/▼ vyberte „Carrier Setup“ a potom stlačte **OK**.  
Ak ste už nastavili PIN, zadajte ho tu. Ak nie, zadajte PIN nastavený z výroby: „1234“.

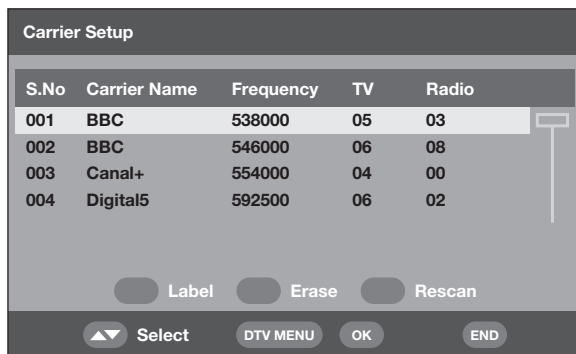

- ① **Premenovanie vybraného dátového nosiča:**  
Vyberte dátový nosič a potom stlačte **ČERVENÉ (Label)** políčko.  
Zobrazí sa okno súboru znakov.  
Zadajte nový názov pre dátový nosič. Podrobnosti o použití okna súboru znakov vid' str. 23.
- ② **Vymazanie vybraného dátového nosiča:**  
Vyberte dátový nosič a potom stlačte **ZELENÉ (Erase)** políčko.  
Zobrazí sa ikona indikujúca dátový nosič, ktorý má byť vymazaný.  
Stlačením **ZELENÉHO** políčka sa ikona vymazania zapína a vypína.  
Stlačte **OK**.  
Zobrazí sa potvrdzovacie hlásenie.  
Stlačením ◀/▶ vyberte „Yes“ (Áno) a potom stlačte **OK**.
- ③ **Nové vyhľadanie vybraného dátového nosiča:**  
Vyberte dátový nosič a potom stlačte **MODRÉ (Rescan)** políčko.  
Spustí sa nové vyhľadávanie.  
Zobrazí sa potvrdzovacie hlásenie.  
Stlačením ◀/▶ vyberte „Yes“ a potom stlačte **OK**.

#### POZNÁMKA

- Po opakovanom prehľadaní zvoleného dátového nosiča sa poradie uložené použitím funkcie „Move“ (Presunúť) vráti späť k východiskovému poradiu.

### System Setup (Nastavenie systému)

Služi na konfiguráciu textového okna na displeji (OSD) a nastavenie detskej zámky.

### OSD Setup (Nastavenie OSD)

Je možné vykonať používateľskú úpravu vzhľadu textového okna na obrazovke a polohy/času zobrazenia informačného banneru služby.

- 1 Stlačením ◀/▶ vyberte „System Setup“.
- 2 Stlačením ▲/▼ vyberte „OSD Setup“ a potom stlačte **OK**.

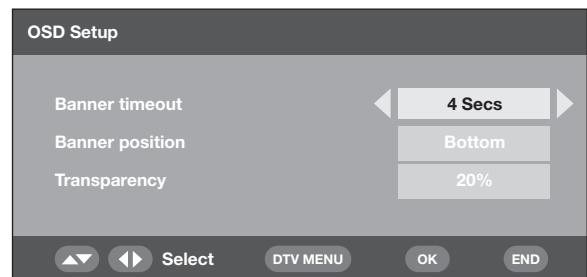

- 3 Stlačením ▲/▼ vyberte požadovanú položku.
- 4 Stlačením ◀/▶ vyberte požadovaný parameter a potom stlačte **OK**.
- 5 Zobrazí sa potvrdzovacie hlásenie. Stlačením ◀/▶ vyberte „Yes“ a potom stlačte **OK**, aby sa zmeny uložili.

Položky nastavenia OSD	Položky, ktoré je možné vybrať	Popis
<b>Banner timeout (Odmika nápisu)</b>	1 Sec/2 Secs/... 7 Secs/None (1 s/2 s/... 7 s/Žiadny)	Vyberte, ako dlho má byť informačný banner služby zobrazený.
<b>Banner position (Poloha nápisu)</b>	Top/Bottom (Hore/Dole)	Vyberte, kde má byť informačný banner služby zobrazený, a to na hornej alebo dolnej strane obrazovky.
<b>Transparency (Priehľadnosť)</b>	None/10%/20%/...50% (Žiadny/10%/20%/...50%)	Vyberte požadovanú úroveň priehľadnosti zobrazenia textového okna OSD. * Priehľadnosť servisného menu nie je možné nastaviť.

### Child Lock (Detská zámka)

Táto funkcia umožňuje obmedzenie služieb TV a rádia. Chráni deti pred možnosťou sledovania násilných a sexuálnych scén, ktoré by pre ne mohli byť škodlivé.

- 1 Stlačením ◀/▶ vyberte „System Setup“ (Nastavenie systému).
- 2 Stlačením ▲/▼ vyberte „Child Lock“ a potom stlačte **OK**.
- 3 Ak ste už nastavili PIN, zadajte ho tu. Ak nie, zadajte PIN nastavený z výroby: „1234“.
- 4 Stlačením ◀/▶ vyberte požadovaný vek/hodnotenie (4...18/Universal/Parental/X-rated/None (Žiadny)) a potom stlačte **OK**.

- Vo Švédsku sa používajú kategórie „None“ (Žiadny), „Children“ (Deti), „Youth“ (Mládež) a „Adult“ (Dospelí) (podrobnosti vám poskytne príslušná organizácia.).

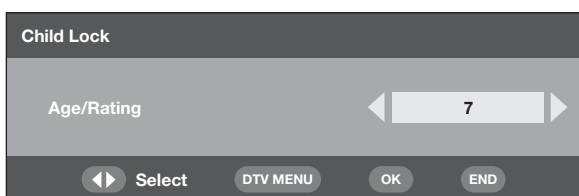

#### POZNÁMKA

- „Universal“ (Univerzálne sledovanie) a „Parental“ (Prednostné schválenie rodičov) sú hodnotenia používané výhradne vo Francúzsku.
- „X-rated“ (Hodnotenie X) je hodnotenie používané výhradne v Španielsku.
- Podrobnosti o hodnotení viď str. 34.

### Accessories (Príslušenstvo)

Skontrolujte informácie o verzii digitálneho modulu a umožnite jeho aktualizáciu (ak je dostupná).

### Version (Verzia softvéru)

- 1 Stlačením ◀/▶ vyberte „Accessories“.
- 2 Stlačením ▲/▼ vyberte „Version“ a potom stlačte **OK**.
  - Zobrazí sa verzia softvéru.

### Software Upgrade (Aktualizácia softvéru)

Softvér pre riadenie zabudovaného dekodéru DTV môže byť v prípade potreby aktualizovaný. Vo Veľkej Británii a Švédsku na to slúži funkcia preberania Over Air Download.

#### Príprava

Potvrďte a poznamenajte si číslo verzie aktuálneho softvéru ako v kroku 2 **Version (Verzia softvéru)**.

#### Manuálna aktualizácia

- 1 Stlačením ◀/▶ vyberte „Accessories“.
- 2 Stlačením ▲/▼ vyberte „Software Upgrade“ a potom stlačte **OK**. Televízor skontroluje všetky dátové nosiče, či je k dispozícii nový softvér pre aktualizáciu.

##### ① Ak je v súčasnosti možná aktualizácia prostredníctvom služby Over Air Download:

Zobrazí sa hlásenie s výzvou na potvrdenie vykonania či nevykonania aktualizácie. Ak chcete prevzatie aktualizácie vykonať ihneď, stlačením ◀/▶ vyberte „Yes“ (Áno) a potom stlačte **OK**. Po dokončení aktualizácie sa televízor automaticky reštartuje použitím nainštalovanej novej verzie softvéru.

Ak chcete prevzatie aktualizácie odložiť, stlačením ◀/▶ vyberte „No“ (Nie) a potom stlačte **OK**. Zadajte čas prevzatia vo vhodnejšom čase podľa pokynov.

Aktualizácia softvéru nebude vykonaná, ak v zadanom čase sťahovania nebude k dispozícii žiadny nový softvér.

##### ② Ak v súčasnosti NIE JE možná aktualizácia prostredníctvom služby Over Air Download:

Zobrazí sa hlásenie, že nie je k dispozícii žiadny softvér na prevzatie.

- 3 Ako potvrdenie úspešnej aktualizácie skontrolujte nové číslo verzie softvéru.

#### Automatická aktualizácia

- 1 Keď naladíte službu, ktorá poskytuje aktualizáciu prostredníctvom služby Over Air Download, zobrazí sa informačné okno.
- 2 Postupujte podľa pokynov na obrazovke.
- 3 Ako potvrdenie úspešnej aktualizácie skontrolujte nové číslo verzie softvéru.

#### POZNÁMKA

- Na vyhľadanie všetkých dátových nosičov z hľadiska dostupnosti aktualizácie vykonajte manuálnu aktualizáciu.
- Aktualizácia softvéru trvá približne 30 minút, môže však trvať aj dlhšie (až 1 hodinu) v závislosti na stave signálu. Počas aktualizácie nemôžete televízor prepnúť na externý vstupný režim alebo zapnúť režim pohotovosti pomocou tlačidla  na diaľkovom ovládaní.

#### UPOZORNENIE

- **V priebehu aktualizácie softvéru neodpájajte prírodný kábel striedavého napätia, pretože by to mohlo vyvolať zlyhanie aktualizácie. Ak dôjde k problému, obráťte sa na kvalifikovaný servisný personál skôr, ako uplynie lehota pre aktualizáciu softvéru.**

### Common Interface (Spoločné rozhranie)

Skontrolujte podrobné informácie na používanom module CI (modul spoločného rozhrania) a karte CA (karta podmieneného prístupu).

- 1 Keď je kurzor na „Common Interface“, stlačte **OK**.
  - Zobrazí sa názov modulu CI.

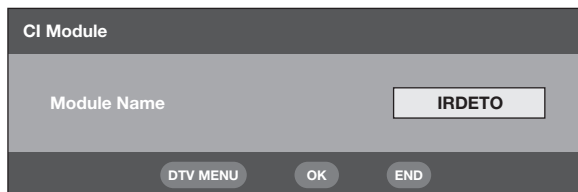

- 2 Stlačte **OK** pre vstup do menu CI.
  - Zobrazia sa podrobné informácie o používanej karte CA.
- 3 Stlačením **▲/▼** vyberte položku a potom stlačte **OK**.
  - Zobrazia sa podrobné informácie o vybranej položke.

### Vloženie karty CA

Spoločné rozhranie DVB Common Interface (CI) bude implementované, aby umožnilo prispôsobenie podmieneného prístupu (Conditional Access - CA) k systému prostredníctvom zásuvného modulu CA. Prostredníctvom systému CA je možné vykonávať smerovanie služby Scrambled Broadcasting. Ak systém CA na module CI vyžaduje čítačku kariet smart-card, mala by byť táto čítačka súčasťou modulu CI.

Ak je vložená kompatibilná CA karta, môžete sledovať programy bez akéhokoľvek zásahu.

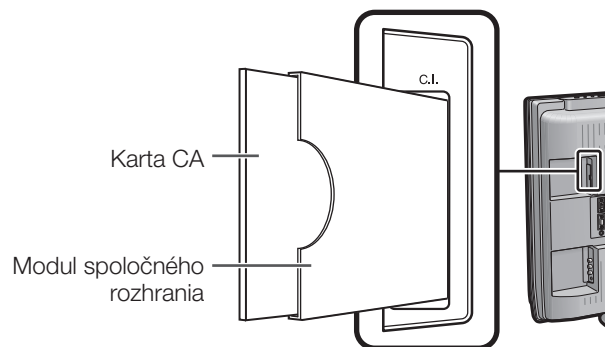

Ak nie je vložená kompatibilná karta:

- ① Vyberte program, ktorý potrebuje kompatibilnú CA kartu.
  - Zobrazí sa obrazovka s upozornením.
- ② Vložte kompatibilnú kartu CA.
  - Obrazovka s upozornením zmizne a môžete sledovať programy.

Podporované systémy CA:

Crypto Works  
Aston CAM  
VIAccess  
Nagra Vision  
Irdeto  
MR CAM

#### POZNÁMKA

- Na sledovanie plateného TV vysielať potrebujete zmluvu s poskytovateľom služby. Podrobnosti zistíte u poskytovateľa služby.
- Modul Common Interface a karta CA sa nedodávajú ani ako voliteľné príslušenstvo.

### Napájanie antény

Máte možnosť zvoliť napájanie z anténovej zásuvky. (Vid' str. 4.)

#### POZNÁMKA

- Táto funkcia sa zapína pomocou menu Analogue. Podrobnosti vid' str. 18.

# Užitočné funkcie (DTV)

## O EPG

Pomocou elektronického prehľadu programov (EPG) môžete sledovať plán udalostí DTV a rádia, prezerať ich podrobné informácie, naladiť udalosť, ktorá sa práve vysiela, a nastaviť časovač pre budúce udalosti.

### Všeobecná obrazovka EPG

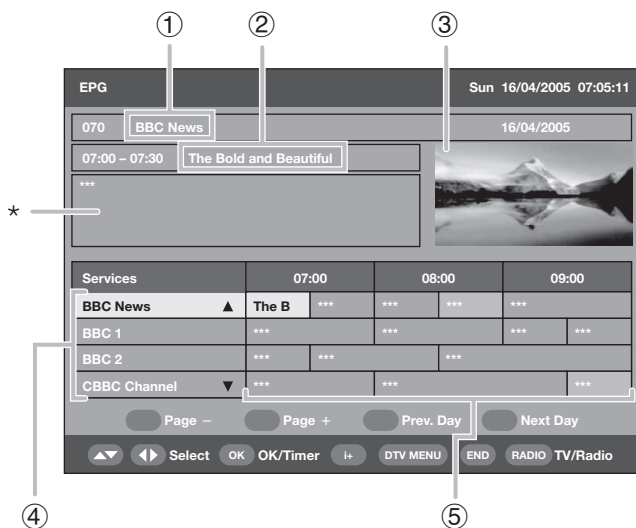

① **Názov služby**

② **Názov udalosti**

\* **Informácie o programe**

③ **Okno obrazu**

④ **Zoznam služieb**

• Zobrazí sa zoznam všetkých aktuálne dostupných služieb. Keď posúvate zoznam nadol, riadky v zozname názvov udalostí na pravej strane sa budú zodpovedajúcim spôsobom obnovovať.

⑤ **Zoznam názvov udalostí**

• Zobrazujú sa názvy aktuálnych položiek v rastrí tvorenom riadkami a stĺpcami. Môžete sledovať informácie o plánovaných položkách na niekoľko dní dopredu, v závislosti na podmienkach.  
• Ak prijímaný program neobsahuje názov, zobrazí sa buď „No event name“ (Žiadny názov udalosti) alebo prázdny priestor. Program napriek tomu máte možnosť sledovať.

## Použitie EPG

**1** Stlačte **EPG**.

• Stlačením **RADIO** sa prepína medzi režimom DTV a režimom RADIO.

**2** Stlačením **▲/▼/◀/▶** získate prístup k požadovanej službe alebo udalosti.

• Medzi stlačením tlačidiel **▲/▼/◀/▶** a zmenou zobrazenia „Informácie o programe“ a „Okno obrazu“ je krátka pauza.  
• Na obrázku v okne zobrazenia sa zobrazia zmeny.

**V zozname služieb:**

① Stlačením **▲/▼** posúvajte stránku hore alebo dole alebo

② Stlačte **ČERVENÉ** (Page -) (Strana -) políčko alebo **ZELENÉ** (Page +) (Strana +) políčko pre prechod na predchádzajúcu/nasledujúcu stránku v jednom kroku.

**V zozname názvov udalostí:**

① Stlačením **◀/▶** posúvajte stránku vľavo/vpravo alebo

② Stlačte **ŽLTÉ** (Prev.Day) (Predch. deň) políčko alebo **MODRÉ** (Next Day) (Nasl. deň) políčko pre prechod k predchádzajúcemu/nasledujúcemu dňu v jednom kroku.

**3** Pre sledovanie práve vysielanej udalosti stlačte **OK** (OK/Timer).

- Na televízore sa zobrazí obraz na celej obrazovke.
- Výberom udalosti, ktorá doteraz nebola spustená, sa namiesto toho aktivuje režim časovača EPG.

### POZNÁMKA

- Stlačením **ⓘ** sa otvorí obrazovka s popisom EPG, ktorá obsahuje ďalšie informácie o vybranej udalosti. Ukončíte stlačením **ⓘ** alebo **END**.

## Použitie časovača EPG

Keď je nastavený časovač, televízor automaticky preladí na predvolenú televíznu udalosť, ihneď ako bude začaté jej vysielenie.

**1** Stlačte **EPG**.

**2** Stlačte **▲/▼/◀/▶** vyberte v zozname názvov udalostí požadovanú udalosť, ktorá má byť predvolená, a potom stlačte **OK** (OK/Timer).  
• Vyberte udalosť, ktorá doteraz nebola spustená.

**3** Stlačte **ČERVENÉ (Timer Mode)** políčko a potom stlačte **▲/▼** pre výber požadovaného parametra (Once, Daily, Weekly alebo Monthly) (Raz, Denne, Týždenne alebo Mesačne) a potom stlačte **OK**.

- Hneď ako je nastavená, je predvolená udalosť indikovaná oranžovým pozadím v zozname názvov udalostí EPG.
- Ak chcete predvoľbu zrušiť, vyberte udalosť, ktorá má byť odstránená, stlačte **ZELENÉ (Delete Timer)** políčko, stlačením vyberte **◀/▶** „Yes“ (Áno) a potom stlačte **OK**.

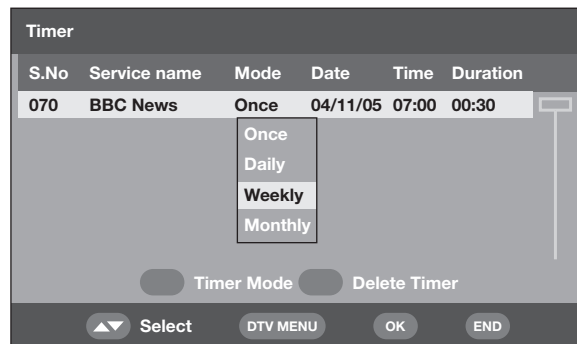

### POZNÁMKA

- Túto funkciu nie je možné nastaviť pre zamknuté služby alebo v čase, kedy je v platnosti detská zámka. (Viď str. 24 a 27.)
- Pomocou funkcie časovača je možné predvoliť až 8 udalostí.
- Ak práve sledujete inú udalosť, zobrazí sa niekoľko málo sekúnd pred nastaveným časom výstražné hlásenie.
- Ak sa predvolené udalosti vzájomne prekrývajú, zobrazí sa výstražné hlásenie.
- K zapnutiu napájania televízora nemusí dôjsť niekoľko sekúnd, ak ste predvolili udalosť pomocou časovača EPG a ak bol prírodný kábel odpojený.
- Keď nastavíte časovač, bude spotreba prúdu v režime pohotovosti vyššia než normálne (okolo 33 W).
- Keď vypnete napájanie televízora, časovač EPG nebude v činnosti.

### ● Ak EPG používate na záznam:

- Nastavte časovač aj na zariadení použitom na záznam.
- Počas záznamu neprepínajte kanály.
- Ak je televízor v stave pohotovosti v čase, kedy sa blíži čas vysielenia, budú na výstupe výstupné signály pre záznam bez zobrazenia obrazu na obrazovke.

### Použitie ESG

Elektronický prehľad služieb (ESG) je zjednodušená verzia EPG, ktorá s ohľadom na rýchlejší prístup podáva len tie najdôležitejšie informácie o aktuálnych udalostiach.

- 1 Stlačte **ESG**.
  - Zobrazí sa okno ESG.

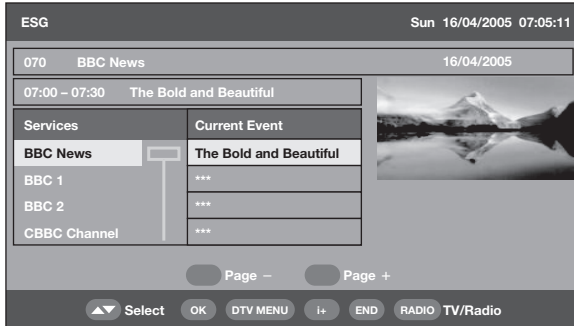

- 2 Stlačením **▲/▼** vyberte požadovanú službu a potom stlačte **OK**.
  - Na televízore sa zobrazí obraz na celej obrazovke.

#### POZNÁMKA

- Základné postupy ovládania sú podobné ovládaniu EPG.
- ESG neposkytuje informácie o budúcich udalostiach ani prístup k funkcii časovača.

### Použitie zoznamu digitálnych programov

Namiesto použitia numerických tlačidiel **0 - 9** alebo **P (▲/▼)** vyberte služby pomocou zoznamu programov.

- 1 Stlačte tlačidlo **OK** v okamihu, keď nie je zobrazené žiadne iné menu. (S výnimkou prípadu, kedy je vybratý externý vstup.)

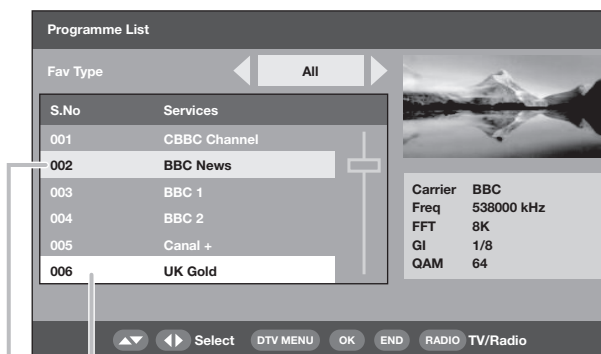

Aktuálne naladená služba

Služba zobrazená v okne obrazu

- 2 Na obrazovke je zoznam služieb v režime TV alebo Radio usporiadaných podľa typu obľúbenej položky (All, Fav 1 - 4) (Všetko, Obľúb. 1-4) na základe konfigurácie na str. 24.
- 3 Stlačením **▲/▼** vyberte požadovanú službu a potom stlačte **OK**.
  - Na obrázku v okne zobrazenia sa zobrazia zmeny.
- 4 Stlačením **END** opustíte zoznam programov, aby ste mohli sledovať obraz na celej obrazovke.

### Zobrazenie banneru služby

Banner služby zobrazuje názvy udalostí, čas začiatku/konca udalosti a ďalšie dôležité informácie.

- 1 Stlačte **i+**.

#### Banner služby

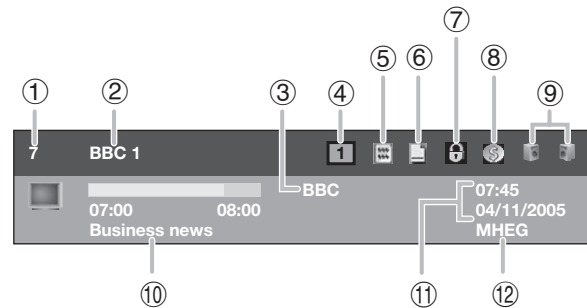

- 1 Logické číslo kanálu
- 2 Názov služby
- 3 Názov dátového nosiča
- 4 Typy obľúbených
- 5 Teletext je dostupný
- 6 Podtitulky sú dostupné
- 7 Stav zamknutia
- 8 Kódovaná služba
- 9 Stav multi audio
- 10 Názov aktuálnej udalosti
- 11 Aktuálny dátum a čas
- 12 Dostupná služba MHEG5

- 2 Pre zobrazenie podrobnejších informácií stlačte znovu **i+**.
  - Tu môžete overiť intenzitu a kvalitu signálu vybranej služby.



## Užitočné funkcie (DTV)

### Použitie funkcie multi audio

Zmeňte režim audio a jazyk pre aktuálne zobrazenú službu.

- 1 Stlačte  $\nabla/\odot/\uparrow/\square$  ak nie je zobrazená žiadna iná obrazovka menu.

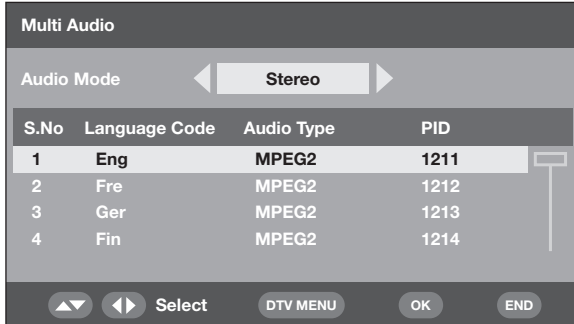

- 2 Stlačením  $\leftarrow/\rightarrow$  vyberte požadovaný režim audio (Left, Right, L+R, Stereo) (Ľavý, Pravý, L+R, Stereo) a potom stlačte  $\nabla$  pre presunutie dole.
- 3 Stlačením  $\blacktriangle/\blacktriangledown$  vyberte požadovaný jazyk dostupný pre službu a potom stlačte **OK**.

#### POZNÁMKA

- Keď naladíte inú službu alebo je vypnuté napájanie, vráti sa nastavenie k sústave parametrov nastavených v menu Language (str. 23).

### Zobrazenie podtitulkov

Nastavte požadovaný jazyk pre zobrazenie podtitulkov a zapnite/vypnite zobrazenie podtitulkov.

- 1 Stlačte  $\square$ , ak nie je zobrazená žiadna iná obrazovka menu.

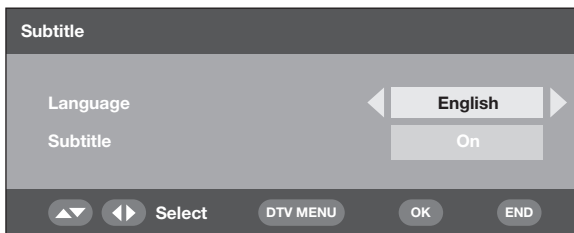

- 2 Stlačením  $\blacktriangle/\blacktriangledown$  vyberte „Language“ (Jazyk),  $\leftarrow/\rightarrow$  pre výber požadovaného jazyka dostupného v dátovom prúde a potom stlačte  $\nabla$ .
- 3 Vyberte „Subtitle“ (Titulky), stlačte  $\leftarrow/\rightarrow$  pre výber „On“ (Zap) alebo „Off“ (Vyp).
  - Zobrazí sa potvrdzovacie hlásenie.
- 4 Stlačením  $\leftarrow/\rightarrow$  vyberte „Yes“ (Áno) a potom stlačte **OK**.

#### POZNÁMKA

- Pri nastavení položky „Subtitle“ na „On“ televízor automaticky spustí zobrazovanie podtitulkov, ak je naladený na príjem programu obsahujúceho dáta podtitulkov.
- Keď stlačíte  $\square$  počas sledovania vysielania DTV, môže sa zobraziť hlásenie „No subtitle (Bez podtitulkov)“ namiesto okna podtitulkov OSD ako je uvedené. (Dochádza k tomu v závislosti na type programu dokonca aj v prípade, že televízor v skutočnosti dáta podtitulkov prijíma.) V tom prípade najprv stlačením  $\square$  aktivujte režim teletextu a potom stlačte  $\square$ .

Ak v menu Automatická inštalácia vyberiete jednu zo 4 severských krajín (Švédsko, Nórsko, Fínsko alebo Dánsko):

- Podtitulky sa nastaví na „On“ pri vypnutí napájania alebo prepnutí kanálu.

Ak vyberiete inú krajinu:

- Podtitulky sa nastaví na „Off“ pri vypnutí napájania.

### Použitie aplikácie MHEG5 (Ien Veľká Británia)

Niektoré služby vám prinášajú programy zakódované pomocou aplikácie MHEG (Multimedia and Hypermedia Expert Group), čo vám umožní vyskúšať interaktívne funkcie DTV.

Ak je k dispozícii, spustí sa aplikácia MHEG5, ihneď ako stlačíte  $\square$ .



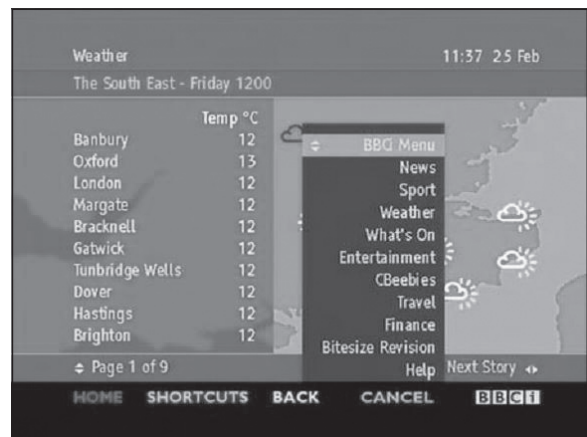

#### Príklad obrazovky MHEG5



#### POZNÁMKA

- Keď je položka „Subtitle“ nastavená na „On“ a televízor je naladený na službu obsahujúcu dáta MHEG5 aj podtitulkov, budú mať podtitulky prednosť a automaticky sa spustí zobrazenie podtitulkov. V tomto prípade sa stlačením  $\square$  spustí zobrazenie MHEG5.

## Riešenie problémov

Problém	Možnosti riešenia
<ul style="list-style-type: none"> <li>Nie je napájanie.</li> </ul>	<ul style="list-style-type: none"> <li>Skontrolujte, či ste stlačili  na diaľkovom ovládaní. (Vid' str. 8.) Ak indikátor na televízore svieti červeno, stlačte .</li> <li>Nie je odpojený prívodný kábel? (Vid' str. 4.)</li> <li>Skontrolujte, či ste stlačili  na televízore. (Vid' str. 8.)</li> </ul>
<ul style="list-style-type: none"> <li>Prístroj nemožno ovládať.</li> </ul>	<ul style="list-style-type: none"> <li>Externé vplyvy ako sú blesk, statická elektrina atď., môžu vyvolať nežiaducu činnosť. V tom prípade jednotku vypnite alebo odpojte kábel napájania a po 1 alebo 2 minútach ho opäť zapnite.</li> </ul>
<ul style="list-style-type: none"> <li>Jednotka diaľkového ovládania nefunguje.</li> </ul>	<ul style="list-style-type: none"> <li>Sú všetky batérie vložené so správnou polaritou (+, -) ? (Vid' str. 5.)</li> <li>Nie sú batérie vybité? (Vymeňte batérie za nové.)</li> <li>Pracujete pri silnom alebo žiarivkovom osvetlení?</li> <li>Osvetľuje svetlo žiarivky snímač diaľkového ovládania?</li> </ul>
<ul style="list-style-type: none"> <li>Obraz je orezaný.</li> </ul>	<ul style="list-style-type: none"> <li>Je poloha obrazu správna? (Vid' str. 18.)</li> <li>Sú jednotlivé hodnoty režimu zobrazenia (4:3 Mode (Režim 4:3)/WSS), napr. rozlíšenie, správne nastavené? (Vid' str. 18 a 20.)</li> </ul>
<ul style="list-style-type: none"> <li>Podivné farby, svetlá alebo tmavá farba alebo prekryvanie farieb.</li> </ul>	<ul style="list-style-type: none"> <li>Nastavte tón obrazu. (Vid' str. 13 a 14.)</li> <li>Je miestnosť príliš svetlá? Obraz sa v miestnosti, ktorá je príliš svetlá, môže javiť tmavší.</li> <li>Skontrolujte nastavenie farebnej sústavy. (Vid' str. 16 a 19.)</li> <li>Skontrolujte nastavenie HDMI. (Vid' str. 19.)</li> </ul>
<ul style="list-style-type: none"> <li>Napájanie bolo náhle vypnuté.</li> </ul>	<ul style="list-style-type: none"> <li>Vnútorňa teplota prístroja sa zvýšila. Odstráňte všetky objekty, ktoré zakrývajú vetranie alebo vyčistite.</li> <li>Skontrolujte nastavenie riadenia napájania. (Vid' str. 15.)</li> <li>Je časovač nastaviteľného vypnutia nastavený? Stlačte <b>SLEEP</b> na diaľkovom ovládaní, až sa nastaví na Off (Vyp).</li> </ul>
<ul style="list-style-type: none"> <li>Nie je obraz.</li> </ul>	<ul style="list-style-type: none"> <li>Je pripojenie k ostatným komponentom správne? (Vid' str. 9 a 10.)</li> <li>Bolo nastavenie vstupného signálu po pripojení správne vykonané? (Vid' str. 19.)</li> <li>Je vybraný správny vstup? (Vid' str. 9.)</li> <li>Je azda na vstupe nekompatibilný signál? (Vid' str. 33.)</li> <li>Je nastavenie obrazu správne? (Vid' str. 13 a 14.)</li> <li>Je anténa správne pripojená? (Vid' str. 4.)</li> <li>Je v „Audio Only“ (Len Zvuk) vybrané „On“ (Zap)? (Vid' str. 18.)</li> </ul>
<ul style="list-style-type: none"> <li>Nie je zvuk.</li> </ul>	<ul style="list-style-type: none"> <li>Je hlasitosť príliš nízka? (Vid' str. 6 a 7.)</li> <li>Skontrolujte, či nie sú pripojené slúchadlá. (Vid' str. 7.)</li> <li>Skontrolujte, či ste stlačili  na diaľkovom ovládaní. (Vid' str. 6.)</li> </ul>
<ul style="list-style-type: none"> <li>Obrazovka menu DTV je zobrazená monochromaticky a položku menu je možné obtiažne vybrať.</li> </ul>	<ul style="list-style-type: none"> <li>Skontrolujte, či je možnosť „Monochrome“ (Monochromatická) nastavená na „On“. Ak áno, prepnite ju na „Off“. (Vid' str. 14.)</li> </ul>
<ul style="list-style-type: none"> <li>TV niekedy vydáva praskavé zvuky.</li> </ul>	<ul style="list-style-type: none"> <li>Nejde o poruchu. To sa stáva, ako sa skrinka rozťahuje a sťahuje pri zmenách teploty. Nijako to neovplyvní výkon TV.</li> </ul>

### Upozornenia týkajúce sa použitia v prostredí s nízkou alebo vysokou okolitou teplotou

- Ak je prístroj používaný v priestoroch s nízkou teplotou (napr. izba, kancelária), môže byť obraz rozmazaný alebo sa javiť trochu posunutý. V tomto prípade nejde o poruchu a jednotka sa vráti do normálneho stavu, akonáhle sa teplota zvýši.
  - Jednotku nenechávajte na horúcom alebo chladnom mieste. Nenechávajte prístroj na mieste vystavenom priamemu slnečnému žiareniu alebo blízko zdroja tepla, pretože by to mohlo vyvolať deformáciu skrine a nesprávnu činnosť panela LCD.
- Teplota skladovania: -20°C až +60°C.

### DÔLEŽITÁ POZNÁMKA O PRESTAVENÍ KÓDU PIN NA VÝCHODISKOVÚ HODNOTU

Nasledujúce pokyny odporúčame z návodu odstrániť, aby si ich deti nemohli prečítať. Pretože je tento návod viacjazyčný, odporúčame to isté vykonať aj u ostatných jazykov. Text uložte na bezpečnom mieste pre budúce použitie.



- Opakujte kroky 1 až 3 v **Zmena kódu PINu**. (Vid' str. 17.)
- Zadajte „3001“ na zrušenie aktuálneho kódu PIN.
  - Kód PIN sa prestaví na východiskovú hodnotu z výroby „1234“.

## Tabuľka kompatibility PC

Rozlíšenie		Horizontálna frekvencia	Vertikálna frekvencia	Štandard VESA
VGA	640 × 480	31,5 kHz	60 Hz	✓
SVGA	800 × 600	37,9 kHz	60 Hz	✓
XGA	1024 × 768	48,4 kHz	60 Hz	✓
WXGA	1280 × 768	47,7 kHz	60 Hz	✓
WXGA	1360 × 768	47,7 kHz	60 Hz	✓

VGA, SVGA, XGA a WXGA sú registrované obchodné známky spoločnosti International Business Machines Corp.

### POZNÁMKA

- Tento televízor má len obmedzenú kompatibilitu s PC a správna činnosť môže byť zaručená len vtedy, keď grafická karta presne vyhovuje štandardu VESA 60 Hz. Výsledkom akejkoľvek odchýlky od tohto štandardu je zrútenie obrazu.
- V závislosti na grafickej karte nemusí byť rozlíšenie 1360 × 768 správne zobrazené.

## Technické údaje rozhrania RS-232C

### Riadenie televízora pomocou PC

- Keď je nastavený program, môžete televízor ovládať z PC s použitím rozhrania RS-232C. Možno vybrať vstupný signál (PC/video), možno nastaviť hlasitosť a môžu byť vykonané rôzne ďalšie nastavenia a umožniť tak naprogramované automatické prehrávanie.

### POZNÁMKA

- Tento operačný systém by mala používať osoba oboznámená s obsluhou PC.

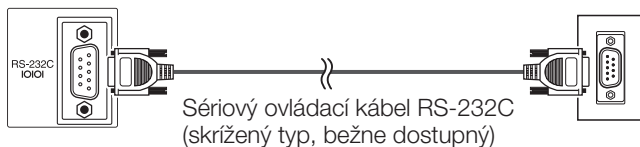

### Komunikačné podmienky

Nastavte komunikačné hodnoty rozhrania RS-232C na PC tak, aby zodpovedali komunikačným požiadavkám televízora. Komunikačné nastavenia televízora sú nasledujúce:

<b>Rýchlosť Baud:</b>	9 600 bps
<b>Dátová dĺžka:</b>	8 bitov
<b>Paritný bit:</b>	Žiadny
<b>Stop bit:</b>	1 bit
<b>Riadenie toku:</b>	Žiadny

### Komunikačný postup

Odošlite riadiaci príkaz z PC prostredníctvom rozhrania RS-232C.

Televízor vykoná činnosť v súlade s prijatým príkazom a odošle správu s odpoveďou do PC.

Neodosielajte niekoľko príkazov súčasne. Pred odoslaním nasledujúceho príkazu vyčkajte, než PC prijme odpoveď OK.

### Formát príkazu

Osem kódov ASCII + CR

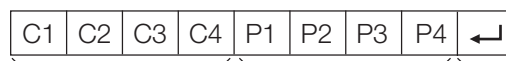

Príkaz, 4 číslice

Parameter, 4 číslice

Kód Return

Príkaz, 4 číslice: Príkaz. Text zo štyroch znakov.

Parameter, 4 číslice: Parameter 0 – 9, ×, medzera, ?

### Parameter

Zadajte hodnoty parametra so zarovnaním vľavo a s vyplnením zostávajúcich miest medzerami. (Dbajte na to, aby ako vstup parametra boli zadané štyri hodnoty.) Pokiaľ vstupný parameter nie je v medziach možného nastavenia, vráti sa text „ERR“. (Vid' odstavec „Formát kódu odozvy“.)

0			
0	0	0	9
-	3	0	
1	0	0	
0	0	5	5

Ak je u niektorých príkazov vo vstupe znak „?“ , vráti sa aktuálna hodnota nastavenia.

?			
?	?	?	?

### Formát kódu odozvy

Normálna odozva



Kód Return (ODH)

Odozva pri probléme (chyba komunikácie alebo nesprávny príkaz)



Kód Return (ODH)

## Dodatok

### Príkazy

POLOŽKA RIADENIA	PRÍKAZ	PARAMETER	OBSAH RIADENIA	POLOŽKA RIADENIA	PRÍKAZ	PARAMETER	OBSAH RIADENIA	
NASTAVENIE NAPÁJANIA	P O W R	0 _ _ _	VYPNUTÉ	POLOHA	H P O S	* * * _	POLOHA H AV (-10 - +10)	
VÝBER VSTUPU A	I T G D	_ _ _ _	PREPÍNANIE VSTUPU (PREPNUTIE)		H P O S	? ? ? ?	AV (-10 - +10)	
	I T V D	_ _ _ _	TV (PEVNÝ KANÁL)		V P O S	* * * _	POLOHA V AV (-10 - +10)	
	I D T V	_ _ _ _	DTV (PEVNÝ KANÁL)		V P O S	? ? ? ?	AV (-10 - +10)	
	I A V D	* _ _ _	EXT1 - 7 (1 - 7)		C L C K	* * * _	HODINY (0 - 180)	
	I A V D	? ? ? ?	1 - 7, ERR (TV/DTV)		C L C K	? ? ? ?	0 - 180	
KANÁL	D C C H	* * _ _	TV KANÁL PRIAMO (1 - 99)		P H S E	* * _ _	FÁZA (0 - 64)	
	D C C H	? ? ? ?	1 - 99		P H S E	? ? ? ?	0 - 64	
	C H U P	_ _ _ _	O KANÁL NAHOR		REŽIM WIDE	W I D E	0 _ _ _	REŽIM WIDE (PREPNUTIE)
	C H D W	_ _ _ _	O KANÁL NADOL			W I D E	1 _ _ _	NORMÁL (AV)
	D T V D	* * * _	DTV KANÁL PRIAMO (1 - 999)	W I D E		2 _ _ _	ZOOM 14:9 (AV)	
	D T V D	? ? ? ?	1 - 999	W I D E		3 _ _ _	PANORÁMA (AV)	
	D T U P	_ _ _ _	O KANÁL NAHOR (DTV)	W I D E		4 _ _ _	PLNÉ (AV)	
	D T D W	_ _ _ _	O KANÁL NADOL (DTV)	W I D E		5 _ _ _	KINO 16:9 (AV)	
VÝBER VSTUPU B	I N P 1	0 _ _ _	EXT1 (Y/C)	W I D E		6 _ _ _	KINO 14:9 (AV)	
	I N P 1	1 _ _ _	EXT1 (FBAS)	W I D E		9 _ _ _	NORMÁL (PC)	
	I N P 1	2 _ _ _	EXT1 (RGB)	W I D E		1 0 _ _	PLNÉ (PC)	
	I N P 1	? ? ? ?	0 - 2	W I D E		? ? ? ?	1 - 10	
	I N P 2	0 _ _ _	EXT2 (Y/C)	STLMENIE ZVUKU	M U T E	0 _ _ _	STLMENIE ZVUKU (PREPNUTIE)	
	I N P 2	1 _ _ _	EXT2 (FBAS)		M U T E	1 _ _ _	STLMENIE ZVUKU ZAP	
	I N P 2	2 _ _ _	EXT2 (RGB)		M U T E	2 _ _ _	STLMENIE ZVUKU VYP	
	I N P 2	? ? ? ?	0 - 2		M U T E	? ? ? ?	1 - 2	
	VÝBER REŽIMU AV	I N P 3	0 _ _ _	EXT3	PRIESTOROVÝ	A C D V	0 _ _ _	PRIESTOROVÝ (PREPNUTIE)
		I N P 4	0 _ _ _	EXT4		A C D V	1 _ _ _	PRIESTOROVÝ ZAP
		I N P 5	0 _ _ _	EXT5 (COMPONENT)		A C D V	2 _ _ _	PRIESTOROVÝ VYP
		I N P 6	0 _ _ _	EXT6 (HDMI)		A C D V	? ? ? ?	1 - 2
		I N P 7	0 _ _ _	EXT7 (HDMI)	ZMENA ZVUK	A C H A	_ _ _ _	VYBER ZVUKU(ST/dvojz./mono)
HLASITOSŤ		V O L M	* * _ _	HLASITOSŤ (0 - 60)	ČAS VYPNUTIA	O F T M	0 _ _ _	VYPNUTÉ
		V O L M	? ? ? ?	0 - 60		O F T M	1 _ _ _	30m
	VÝBER REŽIMU AV	A V M D	0 _ _ _	VÝBER REŽIMU AV (PREPNUTIE)		O F T M	2 _ _ _	1h00m
		A V M D	1 _ _ _	ŠTANDARD		O F T M	3 _ _ _	1h30m
	A V M D	2 _ _ _	MIERNE	O F T M		4 _ _ _	2h00m	
	A V M D	3 _ _ _	EKONOMICKÝ	O F T M		5 _ _ _	2h30m	
	A V M D	4 _ _ _	POUŽÍVATEĽ	O F T M		? ? ? ?	0 - 150	
	A V M D	5 _ _ _	DYNAMICKÝ	TEXT		T E X T	0 _ _ _	TEXT VYPNUTÝ
A V M D	? ? ? ?	1 - 5	T E X T		1 _ _ _	ZMENA TEXTU (PREPNUTIE)		
HLASITOSŤ	V O L M	* * _ _	HLASITOSŤ (0 - 60)		T E X T	? ? ? ?	0 - 1	
	V O L M	? ? ? ?	0 - 60		D C P G	* * * _	PRIAMY PRECHOD NA STRÁNKU (100 - 899)	
				D C P G	? ? ? ?	100 - 899		

### POZNÁMKA

- Ak sa v stĺpci parametra objaví znak podčiarknutia (\_), zadajte medzeru.
- Ak sa objaví znak hviezdička (\*), zadajte hodnotu v rozsahu uvedenom v zátvorkách v stĺpci OBSAH RIADENIA.

### Tabuľka hodnotenia pre detskú zámku

Vysielané hodnotenie / Používateľské hodnotenie	VEK															
	4	5	6	7	8	9	10	11	12	13	14	15	16	17	18	
Universal (Univerzálne sledovanie)	✓	-	-	-	-	-	-	-	-	-	-	-	-	-	-	
Parental (Prednostné schválenie rodičov)	✓	✓	✓	✓	✓	-	-	-	-	-	-	-	-	-	-	
X-rated (Hodnotenie X)	✓	✓	✓	✓	✓	✓	✓	✓	✓	✓	✓	✓	✓	✓	✓	

Vysielané hodnotenie / Používateľské hodnotenie	Universal (Univerzálne sledovanie)	Parental (Prednostné schválenie rodičov)	X-rated (Hodnotenie X)
Universal (Univerzálne sledovanie)	-	-	-
Parental (Prednostné schválenie rodičov)	✓	-	-
X-rated (Hodnotenie X)	✓	✓	-

**Technické údaje**

<b>Položka</b>	<b>32" FAREBNÝ TELEVÍZOR LCD, Model: LC-32RD8E</b>		
Panel LCD	32" Advanced Super View & BLACK TFT LCD		
Rozlíšenie	1 049 088 bodov (1 366 × 768)		
Norma video	PAL/SECAM/NTSC 3.58/NTSC4.43/PAL60		
Funkcie TV	TV štandard	Analogový	CCIR (B/G, I, D/K, L, L')
		Digitálny	DVB-T (2K/8K OFDM)
	Prijímaný kanál	VHF/UHF	Kan. E2–E69, F2–F10, I21–I69, IR A–IR J, (Digitálne: kan. E5–E69)
		CATV	Hyper-band, S1–S41k
	Systém ladenia TV	Automatická predvoľba 999 k: iné než škandinávské krajiny / 9999 k: škandinávské krajiny (ATV: 99 k), Automatické pomenovanie, Automatické usporiadanie	
STEREO/BILINGUAL	NICAM/A2		
Jas	450 cd/m <sup>2</sup> (v Dynamickom režime)		
Životnosť lampy pre osvetlenie	60 000 hodín (v Štandardnom režime)		
Pozorovacie uhly	H : 176° V : 176°		
Audio výkon	10W × 2		
Reproduktory	(100 mm × 35 mm) × 2		
Zásuvky	Vstup antény	UHF/VHF 75Ω typ DIN (Analogový a Digitálny)	
	RS-232C	9-pin. mini D-sub	
	EXT 1	SCART (vstup AV, vstup Y/C, vstup RGB, výstup TV)	
	EXT 2	SCART (vstup/výstup AV, vstup Y/C, vstup RGB, AV Link)	
	EXT 3	S-VIDEO (vstup Y/C), pin RCA (vstup AV)	
	EXT 4	Jack Ø 3,5 mm (vstup audio), 15-pin. mini D-sub (PC)	
	EXT 5	Vstup zvuku, vstup zložkového signálu	
	EXT 6	HDMI, Jack Ø 3,5 mm (vstup audio)	
	EXT 7	HDMI	
	C.I. (spoločné rozhranie)	EN50221, R206001	
	OUTPUT	Pin RCA (audio)	
	Slúchadlá	Jack Ø 3,5 mm (výstup audio)	
Požiadavky na napájanie	AC 220–240 V str., 50 Hz		
Príkon napájania	125 W (0,9 W v stave pohotovosti) (metóda IEC60107)		
Hmotnosť	11,0 kg (iba displej), 13,0 kg (displej a podstavec)		
Prevádzková teplota	0°C až +40°C		

- Ako súčasť politiky sústavného zdokonaľovania si firma SHARP vyhradzuje právo na zmeny vyhotovenia a technických údajov súvisiacich so zlepšovaním produktu bez predchádzajúceho upozornenia. Uvedené výkonové údaje predstavujú menovité hodnoty vyrábaných prístrojov. Pri jednotlivých prístrojoch sa môžu vyskytnúť určité odchýlky od týchto hodnôt.

**POZNÁMKA**

- Rozmerové náčrty vid' vnútorná strana zadnej obálky.

**Voliteľné príslušenstvo**

Pre farebný televízor s panelom LCD je k dispozícii uvedené voliteľné príslušenstvo. Máte možnosť ho zakúpiť v najbližšej predajni.

- Ďalšie voliteľné príslušenstvo môže byť dostupné v najbližšej budúcnosti. Pri jeho nákupe si prečítajte najnovší katalóg z hľadiska kompatibility a dostupnosti.

Názov súčasti	Číslo súčasti
Konzola pre upevnenie na stenu	AN-37AG5

## A. Informácie o likvidácii pre používateľov (domácnosti)



Pozor: Výrobok je označený týmto symbolom. Znamená to, že použité elektrické a elektronické výrobky by sa nemali miešať s bežným domovým odpadom. Pre tieto výrobky existuje samostatný zberný systém.

### 1. V Európskej únii

Pozor: Ak chcete zlikvidovať toto zariadenie, nepoužívajte bežný kôš na odpadky!

Použité elektrické a elektronické zariadenia musia byť spracované oddelene a podľa platných zákonov, ktoré vyžadujú správne zaobchádzanie, obnovu a recyklovanie použitých elektrických a elektronických zariadení. Podľa implementácie v jednotlivých členských štátoch môžu domácnosti v štátoch EÚ vrátiť použité elektrické a elektronické zariadenia na určené zberné miesta bez poplatkov\*.

V niektorých štátoch\* môžu vaše staré výrobky zdarma odobrať tiež miestni maloobchodní predajcovia, ak si zakúpíte podobný nový výrobok.

\*) Ďalšie podrobnosti sa dozviete od vašich miestnych orgánov.

Ak sa vo vašich použitých elektrických alebo elektronických zariadeniach nachádzajú batérie, zlikvidujte ich samostatne vopred, podľa miestnych požiadaviek.

Správnou likvidáciou tohto výrobku pomôžete pri zabezpečení toho, aby odpad prešiel potrebnou úpravou, obnovou a recykláciou a takto sa predchádzalo možným negatívnym vplyvom na životné prostredie a zdravie osôb, ku ktorým by inak mohlo dochádzať v dôsledku nevhodného zaobchádzania s odpadom.

### 2. V ostatných štátoch mimo EÚ

Ak si želáte znehodnotiť tento výrobok, obráťte sa na vaše miestne orgány a informujte sa o správnej metóde likvidácie.

## B. Informácie o likvidácii pre komerčných používateľov

### 1. V Európskej únii

Ak sa výrobok používa na komerčné účely a chcete ho znehodnotiť:

Obráťte sa na vášho predajcu SHARP, ktorý vás informuje o spätnom odobratí výrobku. Môžu vám byť účtované náklady vyplývajúce zo spätného odobratia a recyklácie. Malé výrobky (a malé množstvá) môžu spätne odobrať vaše lokálne zberné miesta.

### 2. V ostatných štátoch mimo EÚ

Ak si želáte znehodnotiť tento výrobok, obráťte sa na vaše miestne orgány a informujte sa o správnej metóde likvidácie.

---

Batéria dodávaná s výrobkom môže obsahovať stopové prvky a toxické kovy olovo.



V Európskej únii: Prečiarknutý odpadkový kôš znamená, že použité batérie by sa nemali miešať s bežným domovým odpadom. Pre použité batérie je určený špeciálny systém separovaného zberu, ktorý zabezpečuje správnu obnovu a recyklovanie podľa platných zákonov. Podrobné informácie týkajúce sa systému separovaného zberu Vám poskytnú miestne orgány.

Vo Švajčiarsku: Použité batérie môžete zadarmo vrátiť predajcovi.

V ostatných štátoch mimo EÚ: V záujme získania podrobných informácií týkajúcich sa správnej metódy vyhadzovania použitých batérií, prosím, obráťte sa na Vaše miestne orgány.

# LC-32RD8E

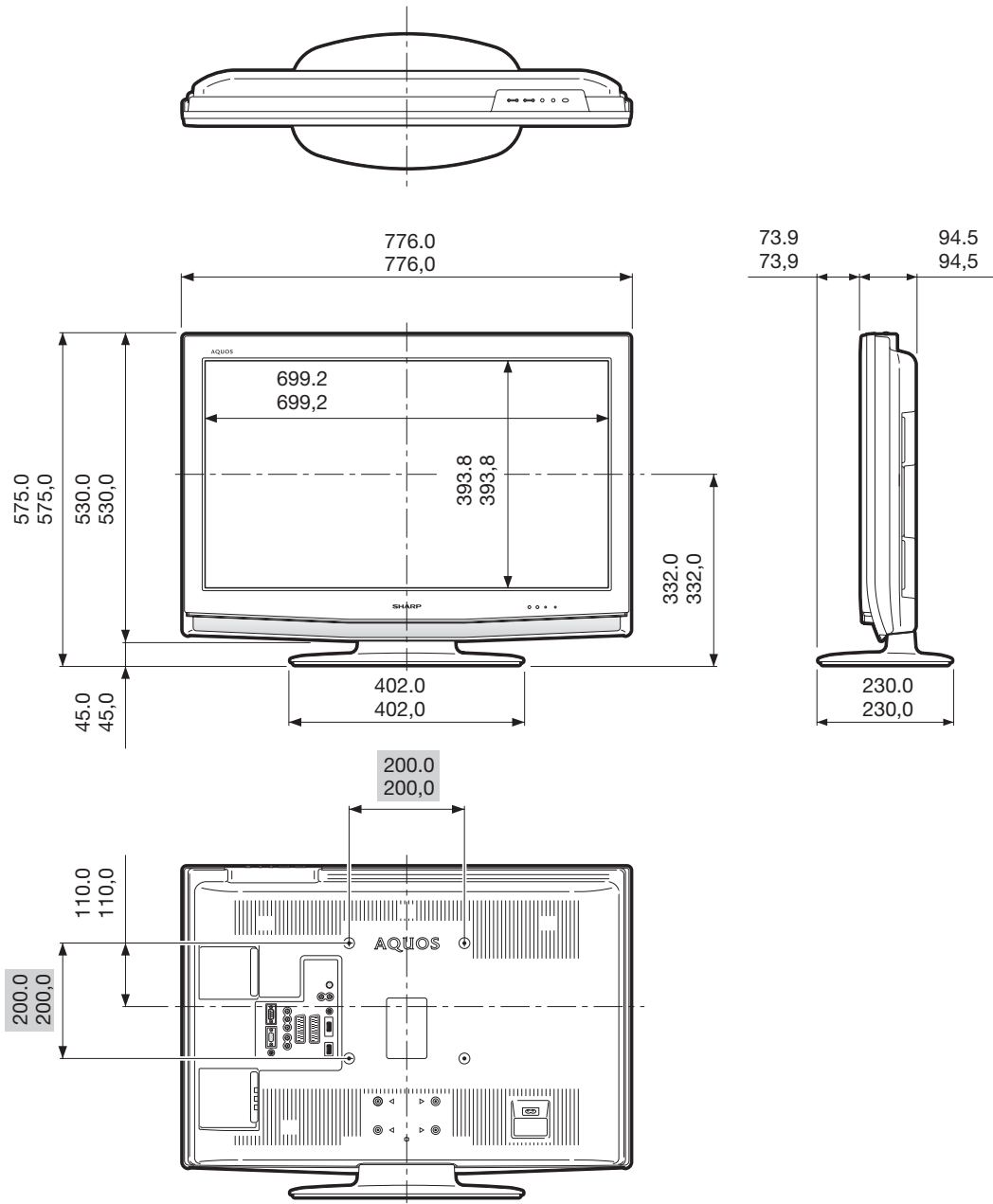

# SHARP®

## SHARP ELECTRÓNICA ESPAÑA S.A.

Polígono Industrial Can Sant Joan  
Calle Sena s/n  
08174 SANT CUGAT DEL VALLÉS  
BARCELONA (ESPAÑA)

## SHARP CORPORATION

Wydrukowano na papierze przyjaznym dla  
środowiska  
Környezetbarát papírra nyomva  
Vytlačeno na ekologicky nezávadném papíře  
Vytlačeno na ekologickom papieri  
Надруковано на екологічно чистому папері  
Trükitud keskkonnasõbralikule paberile  
Drukāts uz apkārtējais videi nekaitīga papīra  
Išspausdinta ant aplinkai nekenksmingo popieriaus  
Τυπωμένο σε οικολογικό χαρτί



Wydrukowano w Hiszpanii  
Készült Spanyolországban  
Vytlačeno ve Španělsku  
Vytlačeno v Španielsku  
Надруковано в Іспанії  
Trükitud Hispaanias  
Iespiests Spānijā  
Išspausdinta Ispanijoje  
Τυπώθηκε στην Ισπανία

PIN

--	--	--	--

### TINS-D659WJZZ

08P06-SP-NG