

SHARP®

LC-32LE530E

TELEVIZOR LCD COLOR
FAREBNÝ LCD TELEVÍZOR
BARVNI LCD TELEVIZOR

MANUAL DE UTILIZARE
NÁVOD NA OBSLUHU
NAVODILA ZA UPORABO

SHARP®

SHARP ELECTRONICS (Europe) GmbH

Sonninstraße 3, D-20097 Hamburg

SHARP CORPORATION

<http://www.sharp-eu.com>

PIN

| | | | |
|--|--|--|--|
| | | | |
|--|--|--|--|

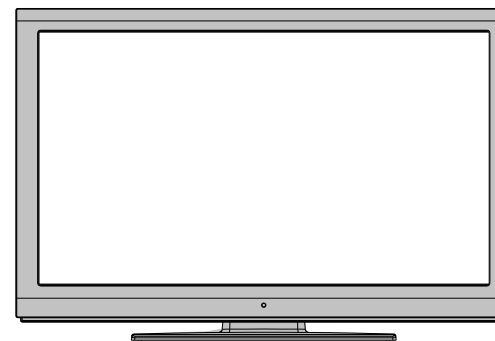
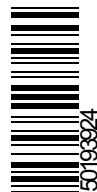

HDMI™
HIGH DEFINITION MULTIMEDIA INTERFACE

HD TV
1080p

DVB®
Digital Video
Broadcasting

ROMANIAN
SLOVENČINA
SLOVENČINA



OBSERVAȚIE SPECIALĂ PENTRU UTILIZATORII DIN MAREA BRITANIE

Conductorul de alimentare al acestui produs este atașat la un ștecăr ce nu poate fi reclamat (turnat), care are o siguranță de 5A încorporată. În cazul în care siguranța necesită înlocuire, trebuie folosită o siguranță BS 136, aprobată BSI sau ASTA, sau care să aibă una din caracteristicile nominale menționate mai sus, care sunt indicate, de asemenea, și pe suprafața ștecărului.

Întotdeauna reasamblați capacul siguranței după ce aceasta a fost schimbată. Nu folosiți niciodată ștecărul dacă nu este montat capacul siguranței.

În cazul în care priza dumneavoastră nu este compatibilă cu ștecărul furnizat, tăiați conductorul de alimentare și montați un ștecăr corespunzător.

PERICOL:

Siguranța de pe ștecărul tăiat trebuie îndepărtată, iar ștecărul distrus imediat și eliminat într-un mod sigur.

În niciun caz nu introduceți ștecărul tăiat într-o altă priză de 5A, deoarece se pot produce șocuri electrice grave.

Pentru a monta un ștecăr adecvat la conductorul de alimentare, urmați instrucțiunile de mai jos:

IMPORTANT:

Firele din conductorul de alimentare sunt colorate în conformitate cu următorul cod:

Albastru: Neutru

Maro: Sub tensiune

Dacă culorile firelor conductorului de alimentare al acestui produs nu corespund marcajelor

Colorate care identifică terminalele ștecărului, procedați astfel:

- Firul albastru trebuie conectat la terminalul marcat N sau de culoare negru.
- Firul maro trebuie conectat la terminalul marcat L sau de culoare roșie.

Asigurați-vă ca nici firul maro, nici cel albastru nu sunt conectate la terminalul împământat la ștecărului.

Înainte de a re poziționa carcasa ștecărului, asigurați-vă că:

- În cazul în care noul ștecăr conține o siguranță, aceasta are aceeași valoare ca și cea îndepărtată din ștecărul tăiat.
- Clema de cablu este prinsă peste mantaua cablului de alimentare și nu peste conductori.

DACĂ NU SUNTEȚI CONVINS CĂ VĂ PUTEȚI DESCURCA, CONSULTAȚI UN ELECTRICIAN CALIFICAT.

Funcții

- Televizor LCD color cu telecomandă.
- Cablu TV digital terestru complet integrat (DVB-T-C- MPEG2) (DVB-T-C MPEG4).
- Conectori HDMI pentru semnal video și audio digital. Aceasta conexiune este concepută și pentru a accepta semnal de înaltă definiție.
- Intrare USB.
- Înregistrare programe
- Defazare program
- 1000 de programe (analog+digital).
- Sistemul meniuri OSD
- Tuner integrat DVB-T-C HD, compatibil MPEG 2 / MPEG 4.
- Mufă scart pentru dispozitive externe (video, jocuri video, aparat audio etc.).
- Sistem de sunet stereo. (German+Nicam)
- Teletext, fasttext, TOP text.
- Conectare căști.
- Sistem de programare automată.
- Căutare manuala de programe înainte și înapoi.
- Cronometru sleep / Blocare dispozitiv de către părinți.
- Comutare automată sunet mut atunci când nu există transmisiune.
- Redare NTSC.
- AVL (Limitare automată a volumului).
- Închidere automată.
- PLL (Căutare de frecvență).
- Intrare PC.
- Plug&Play pentru Windows 98, ME, 2000, XP, Vista, Windows 7.
- Modul Joc

- Ilustrațiile și meniul din acest manual de utilizare sunt folosite doar în scopuri explicative și pot fi ușor diferite față de funcțiile actuale.
- Exemplele folosite în acest manual sunt pentru modelul LC-32LE530E.

Stimate client SHARP

Vă mulțumim că ați ales televizorul LCD SHARP. Pentru a asigura siguranța și o funcționare de durată a produsului, vă rugăm să citiți Precauții și siguranță importante cu atenție înainte de utilizare.

Introducere

Vă rugăm să citiți instrucțiunile corespunzătoare din acest manual înainte de a folosi pentru prima oară dispozitivul, chiar dacă folosirea dispozitivelor electronice vă este familiară. Acordați atenție mai ales capitolului MĂSURI DE SIGURANȚĂ. Păstrați aceste instrucțiuni la îndemână pentru a le folosi și ulterior. Când vindeți sau înstrăinați acest dispozitiv, oferiți și aceste instrucțiuni de folosire.

Vă mulțumim că ați ales acest produs. Acest manual vă va ajuta să folosiți televizorul dvs. în mod adecvat. Înainte de operarea televizorului, citiți acest manual cu atenție. Păstrați acest manual la loc sigur, pentru a-l consulta pe viitor.

Acest dispozitiv recepționează și afișează programe TV. Opțiunile de conectare diferite fac posibilă extinderea surselor de recepție și redare (receiver, DVD player, DVD recorder, VCR, PC etc.). Acest dispozitiv este adecvat numai folosirii în medii de interior uscate. Acest aparat este destinat uzului privat, casnic și nu poate fi folosit în scopuri industriale și comerciale. Suntem exonerati de orice răspundere dacă dispozitivul nu este folosit conform scopului său sau dacă i se aduc modificări neautorizate. Punerea în funcțiune a televizorului LCD în condiții ambientale extreme poate duce la deteriorarea dispozitivului.

Pregătiri

Pentru a asigura o ventilație bună, lăsați un spațiu liber de cel puțin 10 cm de jur împrejurul televizorului. Pentru a preveni defectarea sau apariția situațiilor periculoase, nu puneți obiecte pe televizor. Folosiți acest aparat în climate moderate.

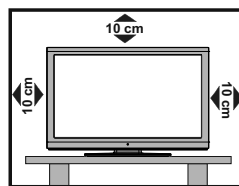



Măsuri de siguranță importante

- Curățarea – Scoateți din priză produsul înainte de a-l curăța. Folosiți o cârpă uscată pentru a curăța produsul. Nu folosiți soluții de curățare lichide sau pe bază de aerosoli.
- Folosiți o cârpă uscată pentru a șterge cu grijă panoul atunci când este murdar. Pentru a proteja panoul, nu folosiți o cârpă tratată chimic pentru a-l curăța. Substanțele chimice pot provoca daune sau stricăciuni carcasei televizorului.
- Apa și umezeala – Nu utilizați produsul în apropierea surselor de apă, cum ar fi cada, chiuveta din baie sau cea din bucătărie, mașina de spălat, piscina sau într-un mediu umed.
- Nu plasați vase sau orice alt fel de recipiente ce conțin apă deasupra acestui produs. Apa se poate vărsa pe produs producând incendii sau șocuri electrice.
- Suport – Nu plasați produsul pe un cărucior, suport, tripod sau masă instabilă. Acest lucru poate cauza căderea produsului, rezultând în rănirea gravă a unei persoane, precum și defectarea produsului. Folosiți doar cărucioare, suporturi, tripoduri, plăci de fixare sau mese recomandate de producător sau furnizate împreună cu produsul. Atunci când montați produsul pe perete, urmați instrucțiunile producătorului. Folosiți doar echipamente de montare recomandate de producător.
- Atunci când repositionați produsul, care se află pe un cărucior, acționați cu foarte mare grijă. Opririle bruște, forța excesivă sau podelele neuniforme pot cauza căderea produsului de pe cărucior.
- Ventilația – Canalele de aerisire, precum și celelalte deschideri din carcasă sunt create pentru a permite ventilarea produsului. Nu acoperiți sau blocați aceste canale și deschideri, deoarece ventilarea insuficientă poate cauza supraîncălzire și/sau poate scurta durata de viață a produsului. Nu plasați produsul pe pat, canapea, carpete sau pe alte suprafețe similare, deoarece acestea pot bloca canalele de aerisire. Acest produs nu este destinat instalării încorporate; nu poziționați produsul într-un spațiu închis, precum o bibliotecă sau o etajeră, decât dacă aceasta este posibilă o ventilare adecvată sau sunt urmate instrucțiunile producătorului.
- Ecranul LCD folosit pentru acest produs este din sticlă. În consecință, se poate sparge în caz de cădere sau impact asupra produsului. Dacă se sparge ecranul LCD, aveți grijă să nu vă răniți cu cioburile.
- Surse de căldură – Țineți produsul departe de sursele de căldură, precum radiatoare, încălzitoare, cuptoare sau alte produse care generează căldură (inclusiv amplificatoare).
- Pentru a preveni incendiile, nu poziționați lumânări sau orice tip de flăcără deschisă în apropierea sau deasupra setului TV.
- Pentru a preveni pericolele de incendiu sau șocurile, nu poziționați cablul de curent direct sub setul TV sau sub alte obiecte grele.
- Căști – Nu setați volumul la un nivel ridicat. Specialiștii O.R.L. sfătuiesc împotriva expunerii prelungite la un nivel sonor ridicat.
- Nu afișați o imagine nemișcată pentru mai mult timp, deoarece acest lucru poate cauza menținerea ulterioară a imaginii.
- Dacă priza principală este conectată, se consumă energie electrică.
- Reparații – Nu încercați să reparați dumneavoastră produsul. Îndepărtarea carcasei vă poate expune la o tensiune ridicată și la alte condiții periculoase. Solicitați o persoană calificată să efectueze reparații.

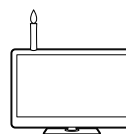

Ecranul LCD este un produs de înaltă tehnologie ce oferă o imagine cu detalii foarte fine.

Din cauza numărului foarte mare de pixeli, ocazional, câțiva pixeli non-activi pot apărea pe ecran ca fiind puncte fixe albastre, verzi sau roșii. Acest lucru este cuprins în specificațiile produsului și nu reprezintă un defect.

Precauții în timpul transportării televizorului

Când transportați televizorul, evitați atingerea difuzoarelor acestuia. Televizorul trebuie întotdeauna transportat de către două persoane, susținut cu ambele mâini – câte una pe fiecare parte a televizorului.

ATENȚIE

Pentru a preveni răspândirea focului, nu apropiați lumânările sau alte flăcări deschise de acest produs.



Măsuri de siguranță

Citiți cu atenție următoarele măsuri de siguranță recomandate pentru siguranța dvs.

Sursa de alimentare

Aparatul trebuie alimentat de la o priză de 220-240V c.a, 50Hz. Asigurați-vă că ați selectat voltajul corect.

Cablul de alimentare

Nu amplasați cablul de alimentare complet sau parțial sub televizor, mobilă etc. Țineți cablul de alimentare de ștecher. Nu scoateți aparatul din priză trăgând de fir și nu atingeți niciodată cablul de alimentare cu mâinile ude, deoarece aceasta ar putea duce la scurtcircuit sau electrocutare. Nu înnoțați cablul și nu îl legați de alte cabluri. Cablurile de alimentare trebuie plasate astfel încât să nu se calce pe ele. Un cablu de alimentare deteriorat poate duce la incendiu sau electrocutare. Dacă este deteriorat, trebuie schimbat doar de personalul calificat.

Umezeala și contactul cu apa

Nu folosiți acest aparat într-un loc umed (evitați baia, chiuveta din bucătărie, zona din apropierea mașinii de spălat). Nu expuneți echipamentul în ploaie sau în apă, pentru că acest lucru poate periculos, și nu așezați pe cutia aparatului obiecte pline cu apă, precum vasele de flori. Evitați scurgerea sau stropirea.

Dacă un obiect solid sau lichid cade în carcasa, scoateți televizorul din priză și consultați personalul calificat înainte de a-l porni din nou.

Curățarea

Înainte de a curăța aparatul, scoateți-l din priză. Nu folosiți soluții de curățare lichide sau pe bază de aerosoli. Folosiți o cârpă moale și uscată.

Ventilația

Orificiile și fantele din carcasa aparatului asigură ventilația și buna sa funcționare. Pentru a evita supraîncălzirea, acestea nu trebuie acoperite sau blocate în vreun fel.

Căldură și flăcări

Televizorul nu trebuie plasat în apropierea flăcărilor deschise sau a surselor de căldură intensă, cum ar fi radiatoarele electrice. Asigurați-vă că nu există surse de foc deschis, precum lumânări aprinse, amplasate pe televizor. Bateriile nu trebuie expuse la căldură excesivă, precum razele soarelui, focul sau altele.

Fulger

În caz de furtună și fulgere sau în cazul în care plecați în vacanță, decuplați cablul de alimentare de la priza principală.

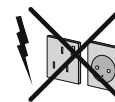

Piese de schimb

Când piesele de schimb devin necesare, asigurați-vă că tehnicianul a folosit echipamentul recomandat de furnizor sau că piesele cele folosite au aceeași specificații ca și cele originale. Componentele neautorizate pot provoca incendii, electrocutare sau alte pericole.

Service

Vă rugăm să apelați la personalul autorizat. Nu scoateți carcasa aparatului, pentru că ați putea provoca un șoc electric.



Aruncarea deșeurilor

- Ambalajul și obiectele de împachetare sunt reciclabile și ar trebui, în principal, reciclate. Materiale precum punga de plastic nu trebuie lăsate la îndemâna copiilor.
- Bateriile, inclusiv cele care nu conțin metale grele, nu trebuie aruncate împreună cu gunoiul menajer. Vă rugăm să le aruncați conform principiilor ecologice. Informați-vă despre regulile care se aplică în zona în care locuiți.
- Nu încercați să reîncărcați bateriile; există riscul de explozie. Înlocuiți doar cu baterii de același tip.

Acest simbol aflat pe produs sau pe ambalaj indică faptul că echipamentul electric și electronic trebuie aruncat la sfârșitul perioadei de funcționare separat de gunoiul menajer. În UE există sisteme separate de colectare în vederea reciclării. Pentru mai multe informații, contactați autoritățile locale sau magazinul de unde ați achiziționat produsul.



Deconectarea dispozitivului

Ștecherul este folosit pentru deconectarea televizorului de la rețeaua de curent și, din acest motiv, trebuie să fie mereu ușor accesibil.

Volum cască

Presiunea excesivă a sunetului în căști poate provoca pierderea auzului.



Instalare

Pentru a evita vătămările, acest dispozitiv trebuie fixat bine de perete, conform instrucțiunilor de instalare atunci când este montat pe perete (dacă această opțiune este disponibilă).

Ecran LCD

Panoul LCD este un produs de înaltă tehnologie, având în jur de un milion de tranzistoare subțiri, oferind o imagine cu detalii fine. Ocazional, câțiva pixeli non-activi pot apărea pe ecran ca puncte fixe albastre, verzi și roșii. Atenție, însă: acest efect nu diminuează performanța produsului dvs.

Atenție! Nu lăsați televizorul în modul standby sau în funcționare atunci când plecați de acasă.

Conectarea unui sistem de distribuție al televizorului (Cablul TV etc.) de la Tuner

Aparatele conectate la împământarea de protecție a clădirii prin priza de alimentare sau prin intermediul altor dispozitive cu o conexiune pentru împământare – și la un sistem de distribuție TV folosind un cablu coaxial, pot constitui în unele condiții pericol de incendiu.

Conexiunea la un sistem de distribuție a cablurilor trebuie efectuată prin intermediul unui aparat care oferă izolație electrică sub un anumit interval de frecvență (izolator galvanic, vezi EN 60728-11).

Observație: Conexiunea HDMI între computer și televizor poate cauza interferențe radio, de aceea se recomandă folosirea conexiunii VGA(DSUB-15).

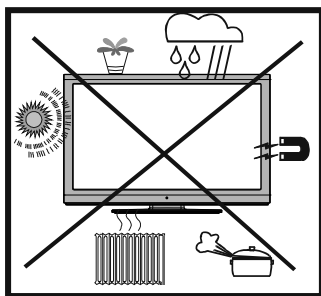

Butonul de Standby Oprire / Pornire nu deconectează complet dispozitivul de la sursa de alimentare. În plus, dispozitivul consumă energie în funcționarea în modul standby. Pentru a deconecta complet dispozitivul de la rețeaua de alimentare, cablul de alimentare trebuie scos din priză. Din această cauză, dispozitivul trebuie montat în așa fel încât accesul la priză să nu fie obstrucționat, pentru ca în caz de urgență, cablul de alimentare să fie scos imediat. Pentru a exclude pericolul de incendiu, cablul de alimentare trebuie scos din priză înainte de o perioadă mai lungă în care aparatul nu este folosit, de exemplu în timpul vacanțelor.

• „HDMI, sigla HDMI și High-Definition Multimedia Interface sunt mărci comerciale sau mărci înregistrate ale HDMI Licensing LLC”

• Produs sub licența Dolby Laboratories.

• Sigla „HD TV 1080p” este marcă comercială EICTA.

• Sigla DVB este marcă înregistrată a proiectului Digital Video Broadcasting—DVB.

Dispozitivul electric nu trebuie lăsat la îndemâna copiilor

Nu lăsați copiii să folosească dispozitivul electric nesupravegheați. Copiii nu sunt întotdeauna conștienți de pericole. Bateriile sau acumulatorii înghițiți pot amenința viața persoanei în cauză. Nu lăsați bateriile la îndemâna copiilor. În caz de înghițire a bateriilor, solicitați imediat asistență medicală. De asemenea, nu lăsați ambalajele la îndemâna copiilor, deoarece există pericol de sufocare.

Notificare privind licența

DivX®, DivX Certified® și siglele aferente sunt mărci comerciale ale DivX®, Inc. și sunt folosite cu licență.

DIVX™

DESPRE DIVX VIDEO: DivX® este un format video digital creat de DivX®, Inc. Acesta este un dispozitiv oficial DivX Certified® care redă videoclipuri DivX®. Vizitați divx.com pentru mai multe informații și instrumente software pentru convertirea fișierelor în format video DivX.

DESPRE DIVX VIDEO-ON-DEMAND Dispozitivul DivX Certified® trebuie să fie înregistrat pentru a reda filme achiziționate în format DivX® Video-on-Demand (VOD). Pentru a obține codul de înregistrare localizați secțiunea DivX® VOD din meniul de setare a dispozitivului dumneavoastră. Mergeți la vod.divx.com pentru mai multe informații despre cum să vă înregistrați cu succes.

Conținut pachet

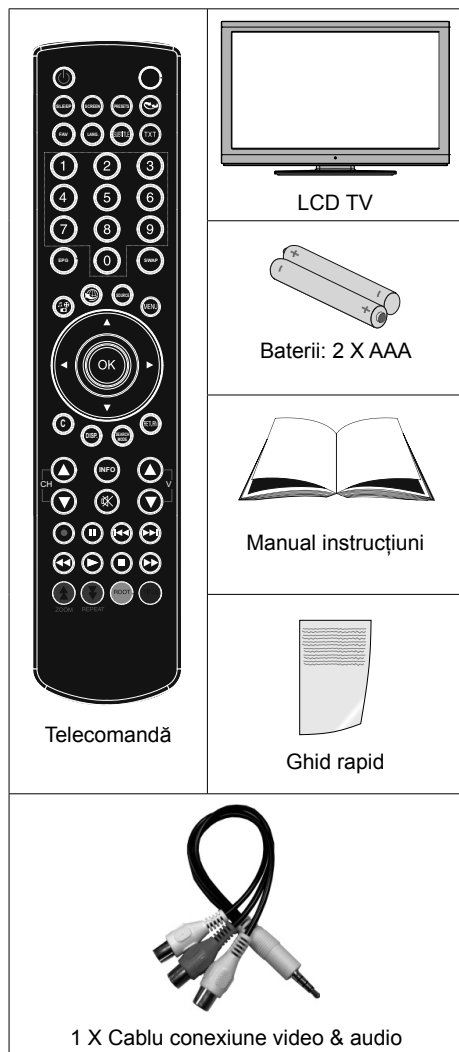

Observație: Verificați accesoriile după achiziționare. Asigurați-vă că toate accesoriile sunt incluse. Conform specificațiilor producătorului, cablurile pentru comunicații vor fi mai scurte de 3 m.

Informații legate de mediu

- Acest televizor este conceput pentru a consuma mai puțină energie, protejând mediul.

Nu doar că protejați mediul, dar economisiți și bani reducând facturile cu energia electrică datorită funcției de eficiență energetică a acestui televizor. Pentru a reduce consumul de energie, urmați pașii de mai jos:

- Puteți folosi setarea Power Save Mode (Mod Economisire Energie), aflat în meniul Other Settings (Alte setări). Dacă setați Power Save Mode pe On, televizorul va intra în modul de economisire a energiei și nivelul de luminozitate al aparatului va scădea la un nivel optim. Unele setări ale imaginii vor fi indisponibile pentru a fi schimbate când televizorul este în modul de economisire a energiei.

Mod de economisire a energiei

Oprit

- Atunci când nu utilizați televizorul, vă rugăm să-l deconectați cu ajutorul comutatorului basculant din spate pentru a reduce și mai mult consumul de energie.
- Deconectați televizorul de la priză de rețea atunci când nu este folosit pe perioade mai lungi de timp.
- Atunci când televizorul este lăsat în stare de standby, acesta consumă o cantitate redusă de energie; dacă deconectați alimentarea electrică prin intermediul comutatorului basculant sau deconectați televizorul de la rețeaua de electricitate, veți asigura un consum și mai scăzut de energie. Rețineți faptul că activarea „Modului de economisire a energiei” asigură un consum de energie anual mai mare decât prin întreruperea alimentării electrice de la rețea atunci când televizorul nu este utilizat; pentru a economisi cel mai ridicat nivel de energie, se recomandă să activați „Modul de economisire a energiei”.

Informații despre reparare

Vă rugăm să apelați la personalul autorizat. Doar personalul calificat trebuie să repare televizorul. Contactați magazinul dvs. local de unde ați cumpărat acest televizor pentru mai multe informații.

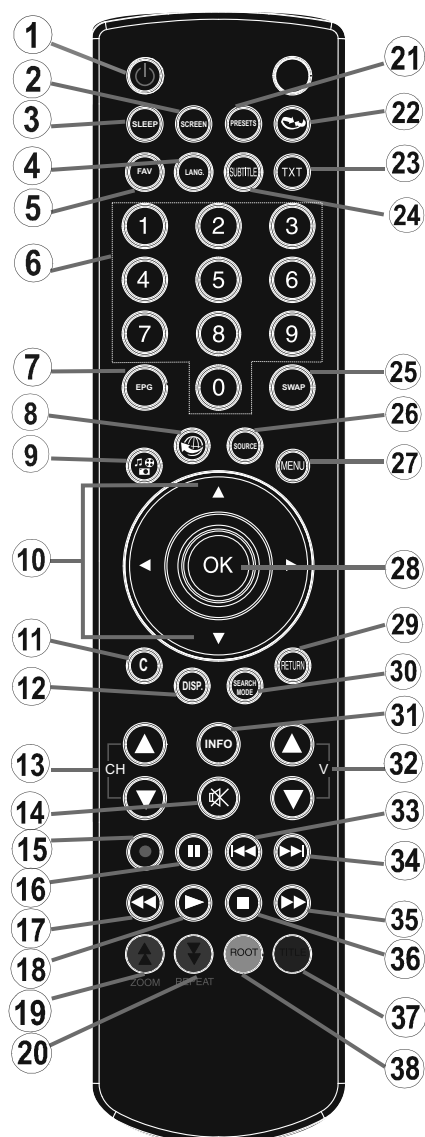

Butoanele telecomenzii

1. Standby
2. Focalizare video / Dimensiune imagine (în modul video al Media Browser)
3. Oprire automată
4. Mono-Stereo / Dual I-II / Limba curentă(*) (în canale DVB)
5. FAV (*) (Selecție favorite) (în canale DVB)
6. Butoane cu numere
7. Ghid de programe electronic (în canalele DTV)
8. No function
9. Navigator Media
10. Butoane de navigare (Sus/Jos/Stânga/Dreapta)
11. No function
12. Bibliotecă de înregistrări
13. Program următor / Pagină sus-Program anterior / Pagină jos
14. Oprirea sonorului
15. Înregistrare programe
16. Pauză (în modul Media Browser) / Înregistrare defazăre
17. Înapoi rapid (în modul Media Browser)
18. Redare (în modul Media Browser)
19. Butonul Roșu
20. Butonul Verde / Program listă (în EPG) / Eticheta / Dezeticheta / (În lista de favorite) / Redare – Succesiune (în al Media Browser)
21. Selectare mod imagine / Modificare mod imagine (în modul video al Media Browser)
22. No function
23. Teletext / Mix (în modul TXT)
24. Activare / dezactivare Subtitrare (în canale DVB)
25. Program precedent
26. AV / Selectare sursă
27. Meniu pornit / oprit (on-off)
28. Ok (Confirmare) / Oprire derulare (în modul TXT) Editare listă canale.
29. Ieșire / Revenire / Pagină index (în modul TXT)
30. No function
31. Info / Afișează (în mod TXT)
32. Volume Up / Down (Volum Sus/Jos)
33. No function
34. No function
35. Înainte rapid (în modul video al Media Browser)

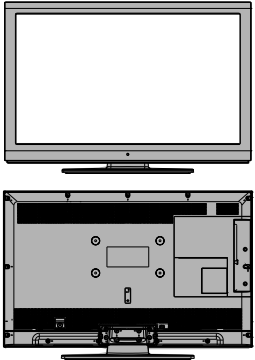
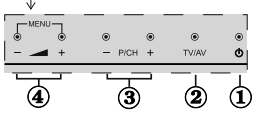

36. Stop (în modul video al Media Browser)
37. Buton albastru/Listă de editare canale/Filtru (în Listă favorite și EPG)
38. Butonul galben / Program cronologie (în EPG)

TV LCD și butoanele de operare

| VEDERE DIN FAȚĂ ȘI DIN SPATE | Butoane de control VIZUALIZARE | Butoane de control |
|---|---|---|
|  |  | <p>1. Buton de Standby/Pornire 2. Buton TV/AV 3. Butoane program anterior/următor 4. Butoane volum ridicat/scăzut</p> <p>Observație: Apăsați butoanele  și  în același timp pentru a accesa meniul principal</p> |

Vizualizarea Conexiunilor – Conectori Spate

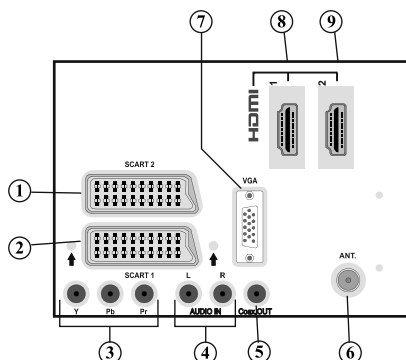

- Intrările sau ieșirile **SCART 2** pentru dispozitive externe.
- Mufa **SCART 1** servește drept intrare sau ieșire pentru dispozitivele externe. Conectați cablul SCART între mufa SCART de pe televizor și mufa SCART de pe dispozitivul extern (precum un decodor, un VCR sau un dispozitiv de redare DVD).
Notă: Dacă un dispozitiv extern e conectat prin mufa SCART, televizorul va fi comutat automat pe modul AV.
Notă: Pentru a conecta dispozitivul extern, folosiți cablul de conexiune scart furnizat.
- Intrările Video Componente (YPbPr)** sunt folosite pentru conectarea componentelor video. Puteți conecta mufele componente video și audio la un dispozitiv care are ieșire component. Conectați cablurile componente video între **INTRĂRILE VIDEO COMPONENTE** de la televizor și ieșirile componente video ale dispozitivului dvs. La conectare, asigurați-vă că literele de pe televizor, "Y", "Pb", "Pr" corespund conectorilor dispozitivului dvs.
- Intrările audio PC/YPbPr** sunt folosite pentru conectarea semnalelor audio de la un PC sau de la un dispozitiv care se conectează la televizor prin YPbPr. Conectați cablul audio al PC-ului între **INTRĂRILE AUDIO** de pe televizor și ieșirea audio de la PC pentru a avea acces la sunetul de pe PC. Conectați cablul audio între **INTRĂRILE AUDIO** de pe televizor și ieșirea audio a dispozitivului pentru a activa componenta audio.
- Ieșirea Coaxială S/PDIF** emite semnale audio digitale ale sursei urmărite în momentul respectiv. Folosiți un **cablu coaxial SPDIF** pentru a transfera semnale audio la dispozitivul care are intrare S/PDIF



6. **Intrarea RF** se conectează a sistemul de antenă exterioară.
Dacă folosiți un decodor sau un dispozitiv de înregistrare, trebuie să conectați cablul antenei la televizor, prin dispozitiv, cu un cablu de antenă adecvat, așa cum se vede în ilustrația din paginile următoare.
7. Prin **Intrarea PC** se poate conecta un computer personal la televizor.
Conectați cablul PC între **INTRAREA PC** a televizorului și ieșirea PC
8. **HDMI 1: Intrare HDMI**
Intrările HDMI sunt folosite la conectarea dispozitivelor care au mufă **HDMI**. Televizorul dvs. LCD este capabil să afișeze imagini de înaltă definiție de pe dispozitive precum un Receiver de Satelit de Înaltă Definiție sau un DVD Player. Aceste dispozitive trebuie să fie conectate prin mufele HDMI sau prin mufa component. Aceste mufe pot accepta semnale 720p sau 1080p. Nu este nevoie de o conexiune de sunet pentru o conexiune de la HDMI la HDMI.
9. **HDMI 2: Intrare HDMI**

Vizualizarea Conexiunilor – Conectori Laterali

1. Slotul CI e folosit pentru introducerea unui card CI. O cartelă CI vă permite să vizionați toate canalele la care sunteți abonat. Pentru informații suplimentare, consultați secțiunea “Acces condiționat”.
2. **Intrări USB.**
Funcția de înregistrare programe este disponibilă prin intrările USB. Puteți conecta unitățile hard disk externe la această intrare.
3. Mufa pentru Căști e folosită pentru conectarea unor căști externe la sistem. Conectați mufa CĂȘTI pentru a asculta sunetul televizorului în căști (opțional).
4. Intrarea **conexiunii laterale audio-video** este folosită pentru conectarea semnalelor video și audio ale dispozitivelor externe. Pentru a face acest lucru, este nevoie să folosiți cablul de conexiune AV pentru a activa conexiunea. Mai întâi, cuplați mufa simplă a cablului la mufa AV laterală a televizorului. Apoi, introduceți conectorul cablului video (nefurnizat) în intrarea GALBENĂ (aflată în partea plurală) a cablului de conectare AV furnizat. Aveți grijă ca culorile mufelor conectate să se potrivească.

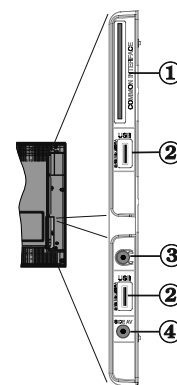

Pentru a activa conexiunea audio, trebuie să folosiți intrările ROȘIE și ALBĂ ale cablului de conexiune AV lateral. Apoi, introduceți conectorii cablului audio al dispozitivului în mufele ALBĂ și ROȘIE ale **cablului de conexiune AV furnizat**. Aveți grijă ca culorile mufelor conectate să se potrivească.

Notă: Trebuie să folosiți intrările audio ale cablului de conexiune AV (ROȘU & ALB) pentru a permite conexiunea sunetului când conectați un dispozitiv la televizor folosind PC-ul sau intrarea VIDEO COMPONENT.

Conectarea la sursa de curent

IMPORTANT: Televizorul este conceput pentru a funcționa la 220-240V c.a., 50Hz.

- După despachetare, lăsați televizorul să ajungă la temperatura camerei înainte de a-l conecta la sursa de curent. Introduceți cablul de alimentare în priză.

Conectarea antenei

- Conectați antena sau cablul TV la mufa **INTRAREA ANTENEI (AERIAL INPUT)** aflată în partea din spate a televizorului.

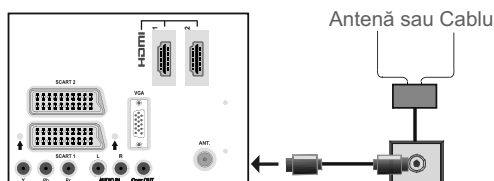

Folosirea intrărilor USB

Conectarea USB

- Puteți conecta o unitate hard disc sau un stick de memorie USB la dispozitiv folosind intrarea USB a televizorului. Această funcție vă permite să redați fișierele stocate pe un disc USB sau să înregistrați programe.
- Dispozitivul acceptă discuri externe de 2,5" și 3,5" inci (HDD cu sursă de alimentare externă) cu surse de alimentare externe.
- Pentru a înregistra un program, este necesar să conectați discul USB la televizor atunci când acesta este oprit. Apoi, porniți televizorul pentru a activa funcția de înregistrare. În caz contrar, funcția de înregistrare nu va fi disponibilă.

IMPORTANT!

- Ar fi indicat să faceți o copie a fișierelor dvs. înainte de a efectua conexiunile la televizor pentru a evita orice posibilă pierdere a datelor. Rețineți faptul că producătorul nu este responsabil pentru stricăciunile aduse fișierelor sau pentru pierderea datelor.
- E posibil ca anumite tipuri de dispozitive USB (de ex. MP3 Player) sau discuri/stick-uri de memorie USB să nu fie compatibile cu acest televizor.

IMPORTANT: Televizorul acceptă doar formatarea FAT32. Formatul NTFS nu e acceptat. În cazul în care conectați un disc USB cu format NTFS, televizorul vă solicită să formatați conținutul. Consultați secțiunea Formatare Disc ("Format Disk") în paginile următoare pentru mai multe informații asupra formatarei discului.

Notăți că TOATE datele stocate pe discul USB se vor pierde și formatul discului va fi convertit în FAT32 în astfel de caz.

Conexiune disc USB

- Conectați dispozitivul dvs. USB la intrarea USB a televizorului.

Observație: Conectați sau deconectați discul dvs. USB atunci când televizorul este închis.

Observație: Dacă intenționați să conectați un disc USB la televizor, folosiți un cablu USB care să aibă simbolul USB pe el și care să fie cât mai scurt posibil.

Observație: Atunci când formatați un disc USB a cărui capacitate de stocare este de 1TB (Tera Byte) sau mai mult, este posibil să aveți probleme în timpul procesului de formatare. În acest caz, formatați discul pe computerul dvs. personal și asigurați-vă că îl formatați ca FAT32.

VEDERE LATERALĂ MEMORIE USB

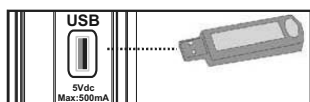

ATENȚIE!

- Conectarea și deconectarea rapidă a dispozitivelor USB este o operațiune riscantă. În special, evitați conectarea și deconectarea repetată a unei unități. Acest lucru poate provoca stricăciuni fizice player-ului USB și, în special, dispozitivului USB.
- Nu scoateți modulul USB în timp ce este redat sau înregistrat un fișier.

Înregistrare programe

Pentru a înregistra un program, este necesar să conectați discul USB la televizor atunci când acesta este oprit. Apoi, porniți televizorul pentru a activa funcția de înregistrare.

IMPORTANT: Atunci când folosiți o unitate hard disc nouă, este indicat să formatați discul înainte de folosire folosind opțiunea „Format Disk” a televizorului dvs.

- Pentru a utiliza funcția de înregistrare, trebuie să utilizați un dispozitiv USB certificat 2.0 cu o capacitate minimă de 1 GB; în cazul în care dispozitivul USB conectat nu este USB 2.0, va fi afișat un mesaj de eroare.
- Programele înregistrate sunt salvate pe discul USB conectat în format .TS (flux transport MPEG-2). Dacă doriți, puteți face o copie de rezervă a înregistrărilor salvate pe un computer personal.

Observație: E posibil ca transmisiunile înregistrate în format .TS să nu fie acceptată prin programul software de redare media. În astfel de caz, trebuie să instalați un program software de redare media pe computer.

- O oră de înregistrare ocupă aproximativ 2 GB de spațiu.
- Pentru mai multe informații despre înregistrarea programelor, vezi secțiunile „Înregistrare imediată”, „Defazare”, „Ghid programe”, „Biblioteca de înregistrări” sau „Cronometre înregistrare” de mai jos.
- Programele înregistrate sunt împărțite în partiții de câte 1GB. Numele ultimelor trei cifre ale înregistrărilor indică aceasta: Precum 4801-000.ts , 4801-001.ts.
- Programele înregistrate sunt stocate în următorul director al discului USB conectat: \DVR\RECS. Toate înregistrările sunt indicate cu un număr (precum 4801-000.ts). Un fișier text (txt) este creat pentru fiecare înregistrare. Acest fișier include informații precum emițătorul, programul și durata înregistrării.
- Dacă viteza de scriere a discului USB conectat nu este suficientă, înregistrarea ar putea eșua și funcția de defazare ar putea fi indisponibilă.
- Înregistrările programelor HD pot ocupa un spațiu mai mare pe disc în funcție de rezoluția transmisiunii. Din acest motiv, este recomandat să folosiți unități

hard disc USB pentru înregistrarea programelor HD.

- Nu deconectați USB/HDD în timpul înregistrării. Acest lucru ar putea avaria unitatea USB/HDD conectată.
- Doar două partiții pot fi suportate pe un hard disk.
- E posibil ca unele pachete să nu fie înregistrate din cauza problemelor de semnal, deci uneori imaginea ar putea îngheța în timpul redării.
- Tastele de Înregistrare, Redare, Pauză, Afișare (pentru PlaylistDialog) nu pot fi folosite cât timp teletextul este activ. Dacă o înregistrare începe de la un temporizator când teletextul e activ, teletextul este automat oprit. De asemenea, folosirea teletextului este dezactivată când se efectuează o înregistrare.

În cazul în care timpul de înregistrare al unei activități este mai mare decât capacitatea memoriei, următorul mesaj se va afișa pe ecran: „Nu există suficient spațiu pentru „activitate”, dar aceasta va fi înregistrată până când se va ocupa tot spațiul rămas liber pe disc”.

Conectarea televizorului LCD la un PC

Pentru afișarea imaginii ecranului computerului dvs. pe televizorul LCD, puteți conecta computerul la televizor. Opritiți computerul și ecranul înaintea efectuării conexiunilor. Folosiți un cablu video cu 15 pini pentru a conecta PC-ul la televizorul LCD. După ce conexiunea este făcută, comutați pe sursa PC. Consultați secțiunea „Selectarea semnalului”. Reglați rezoluția care vă convine cel mai mult. Informațiile despre rezoluție pot fi găsite în anexe.

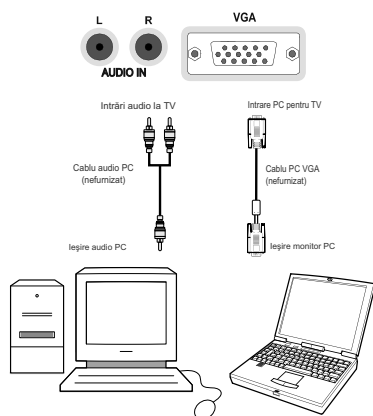

Conectarea unui DVD Player

Dacă doriți să conectați un DVD player la televizorul LCD, puteți folosi conectorii televizorului. Unitățile DVD pot avea conectori diferiți. Consultați manualul de utilizare al unității DVD pentru mai multe informații. Opritiți televizorul și dispozitivul înainte de a face orice conexiuni.

Notă: Cablurile afișate în ilustrație nu sunt furnizate.

- Dacă unitatea dvs. DVD are o mufă HDMI, o puteți conecta prin HDMI. Când conectați o unitate DVD, așa cum se vede mai jos, porniți sursa HDMI. Consultați secțiunea “Selectarea semnalului”.
- Majoritatea unităților DVD se conectează prin MUFE COMPONENTE (COMPONENT SOCKETS). Folosiți un cablu video component la intrarea video. Pentru sunet, folosiți un cablu audio component, așa cum se vede mai jos. După ce conexiunea este făcută, comutați pe sursa YPbPr. Consultați secțiunea “Selectarea semnalului”.
- Puteți conecta și prin intermediul SCART 1 sau SCART 2. Folosiți un cablu SCART, așa cum se vede mai jos.

Notă: Aceste trei metode de conexiune îndeplinesc aceeași funcție la diferite niveluri de calitate. Nu e necesar să efectuați conexiunea prin toate cele trei metode.

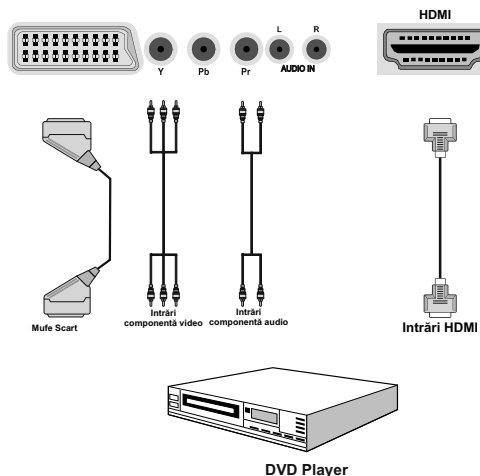

Folosirea conectorilor laterali AV

Puteți conecta o serie de echipamente opționale la televizorul LCD folosind conectorii laterali ai televizorului.

- Pentru a conecta un camcorder sau o cameră, este indicat să folosiți mufa **AV** (laterală). Pentru a face acest lucru, folosiți **cablul de conexiune video/audio** furnizat. Mai întâi, cuplați mufa simplă a

cablului la mufa **AV IN** (laterală) a televizorului. Apoi, introduceți conectorii cablului (nu este inclus) camerei dvs. în partea corespunzătoare a **cablului de conexiune video/audio**. Aveți grijă ca culorile mufelor conectate să se potrivească. Vezi ilustrațiile de mai jos.

- Apoi, este nevoie să comutați pe sursa **AV Lateral**. Vezi secțiunea **Selectarea semnalului** din paginile următoare pentru mai multe informații.

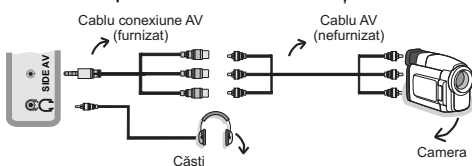

- Pentru a asculta sonorul televizorului în căști, conectați căștile la televizor folosind mufa **CĂȘTI**, așa cum se poate vedea mai sus.

Folosirea altor conectori

Puteți conecta o gamă largă de echipamente opționale la televizorul dvs. LCD. Conexiunile posibile sunt afișate mai jos. Cablurile afișate în ilustrație nu sunt furnizate.

- Pentru conectarea la un dispozitiv care are suport SPDIF, folosiți un cablu SPDIF adecvat pentru a permite conexiunea audio.

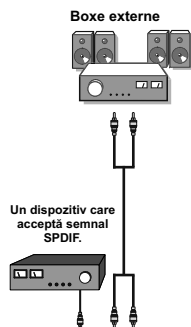

Telecomandă

Introducerea bateriilor

- Deschideți capacul de pe spatele telecomenzii prin tragerea ușoară înapoi, din locul indicat.
- Introduceți două baterii de tip AAA/R3 sau echivalent înăuntru. Respectați polaritatea corectă (+/-) când introduceți bateriile și puneți la loc capacul.



Observație: Scoateți bateriile din telecomandă atunci când nu o folosiți o perioadă lungă de timp. Altfel, aceasta ar putea suferi avarii în urma scurgerii bateriilor. Raza de acțiune este de aproximativ 7 metri / 23 ft.

Pornire/Oprire (On/Off)

Pentru a porni televizorul

Conectați cablul de alimentare la 220-240V AC 50 Hz.

- Comutați butonul "I" de pe partea dreaptă jos de sub ecran în poziția "I", pentru ca televizorul să intre în modul de standby. Apoi LED-ul de standby se va aprinde.
- Pentru a porni televizorul din modul stand-by:
- Apăsăți butonul "Power", CH▲ / CH▼ sau un buton numeric de pe telecomandă.
- Apăsăți butonul "Power" sau +/- de pe televizor.
- Televizorul va porni.

Observație: Dacă porniți televizorul folosind butoanele CH▲ / CH▼ ale telecomenzii sau ale televizorului, programul pe care l-ați vizionat ultima oară va fi reselectat.

Folosind oricare dintre metode, televizorul va porni.

Pentru a comuta televizorul în Standby

Pentru a comuta televizorul pe modul stand by, apăsați butonul "Power" de pe telecomandă sau cel din partea dreaptă a televizorului.

Observație: Când televizorul este comutat în modul standby, LED-ul standby poate clipi pentru a indica faptul că funcții precum Căutare standby (Standby Search), Descărcare prin emisiune (Over Air Download) sau Cronometru (Timer) sunt active.

Pentru a opri televizorul

- Comutați butonul "I" din partea dreaptă jos de sub ecran în poziția 2, după cum este ilustrat în imagine "I", pentru a deconecta televizorul de la rețeaua de electricitate; LED-ul se va stinge.
- Dacă televizorul nu va fi folosit pentru o perioadă îndelungată de timp, de ex. în vacanțe, scoateți cablul de alimentare din priză.

Selectarea semnalului

După ce ați conectat sistemele externe la televizor, puteți comuta pe diferite surse de semnal. Apăsați butonul "SOURCE" de pe telecomandă pentru a schimba direct sursele.

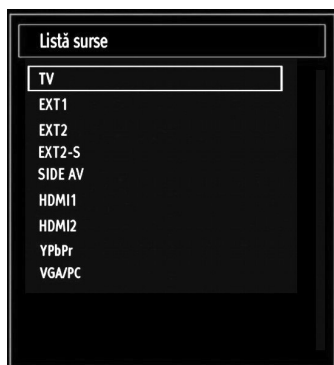

Operațiunile elementare

Puteți folosi televizorul dvs. și cu ajutorul telecomenzii, dar și cu ajutorul butoanelor de pe aparat.

Folosirea butoanelor de pe aparat

Reglarea volumului

• Apăsați butonul "▲" pentru a micșora volumul sau butonul "▼" pentru a-l crește, iar pe ecran, în partea de jos, va fi afișată o scară (cursor).

Selectarea programelor

• Apăsați butonul "P/CH +" pentru a selecta următorul program sau butonul "P/CH -" pentru a selecta programul anterior.

Vizualizarea meniului principal

• Apăsați butoanele "▲" / "▼" în același timp pentru a accesa meniul principal. În meniul principal, selectați submeniul cu ajutorul butoanelor "P/CH -" sau "P/CH +" și accesați submeniul folosind butoanele "▲" sau "▼". Pentru a învăța folosirea meniurilor, consultați secțiunile sistemului de meniuri.

Modul AV

• Apăsați butonul "TV/AV" de pe panoul de control al televizorului pentru a comuta televizorul în modulele AV.

Folosirea telecomenzii

• Telecomanda televizorului dvs. poate controla toate funcțiile televizorului dvs. Funcțiile sunt descrise având în vedere componența sistemului de meniuri al televizorului dvs.

Reglarea volumului

• Apăsați butonul "V+" pentru a mări nivelul volumului. Apăsați butonul "V-" pentru a micșora volumul. O scară de volum (cursor) va fi afișată pe ecran.

Selectarea programelor (Programul anterior și următor)

• Apăsați butonul "CH▼" pentru a selecta programul anterior.
• Apăsați butonul "CH▲" pentru a selecta programul următor.

Selectarea programelor (Acces Direct)

• Apăsați butoanele numerotate ale telecomenzii pentru a selecta programele de la 0 la 9. Televizorul va afișa programul selectat imediat. Pentru a selecta programele între 0 și 9, apăsați butoanele numerice. Când timpul de apăsare pentru a doua cifră este prelungit, va fi afișat doar programul corespunzător primei cifre. Apăsați direct numărul programului pentru a reselecta programe cu o singură cifră.

Ghid programe electronic (EPG)

Puteți vizualiza ghidul electronic de programe (EPG) pentru a vedea informații despre programele disponibile. Pentru a vizualiza meniul EPG, apăsați butonul EPG de pe telecomandă.

• Apăsați butoanele "▲" / "▼" pentru a naviga de la un canal la altul.
• Apăsați butoanele "◀" / "▶" pentru a naviga lista de programe.
• Meniul EPG afișează informațiile disponibile pe toate canalele.
• Informațiile despre evenimente sunt actualizate automat. Dacă nu există date disponibile despre evenimente în canale, GPE va fi afișat cu spații goale.

| Canale | Eveniment Actual | Eveniment Urmator |
|----------------------|-----------------------|--------------------|
| 1. BBC ONE | Olympics 2008 | Olympics Breakfast |
| 2. BBC TWO | BBC News | Tikkabilla |
| 7. BBC THREE | This Is BBC THREE | This Is BBC THREE |
| 70. CBBC Channel | This Is CBBC! | Newsround |
| 80. BBC NEWS | World Business Report | Breakfast |
| 105. BBG | BBG | BBG |
| 503. ITV HD Trial | Nicio informație | Nicio informație |
| 504. Ch4 HD Trial | Nicio informație | Nicio informație |
| 505. five HD Trial | Nicio informație | Nicio informație |
| 800. Sky News | Nicio informație | Nicio informație |
| 801. CNBC Europe | Nicio informație | Nicio informație |
| 802. TVSMONDE EUROPE | Nicio informație | Nicio informație |

Sus/Jos/Stânga/Dreapta: Navigare.

OK (Opțiuni): vizualizare/înregistrare sau reglare cronometru pentru programele viitoare.

INFO (Detalii eveniment): Afișează detalii despre programe.

Butonul Verde Orarul programului va fi afișat.



Butonul Galben: Afișare date GPE în conformitate cu programul

Butonul Albastru (Filtru): Afișează opțiunile de filtrare.

RECORD (ÎNREGISTRARE) Televizorul va începe să înregistreze programul selectat. Puteți apăsa din nou pentru a opri înregistrarea.

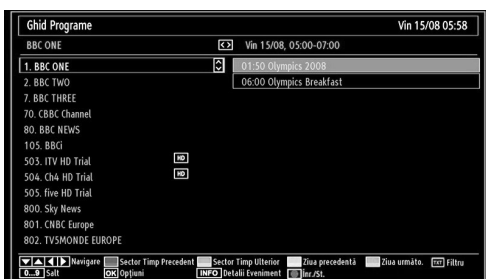

Sus/Jos/Stânga/Dreapta: Navigare.

Buton Roșu (Perioadă anterioară): Afișează programele perioadei anterioare.

Buton Verde (Perioadă următoare): Afișează programele perioadei următoare.

Butonul Galben (Ziua anterioară): Afișează programele zilei anterioare.

Butonul Albastru (Ziua următoare): Afișează programele zilei următoare.

Butoane numerice (Salt): Salt la canalul preferat direct prin intermediul butoanelor numerice.

OK (Opțiuni): vizualizare/înregistrare sau reglare cronometru pentru programele viitoare.

Butonul Text (Filtru): Afișează opțiunile de filtrare.

INFO (Detalii): Afișează detalii despre programe.

RECORD (ÎNREGISTRARE) Televizorul va începe să înregistreze programul selectat. Puteți apăsa din nou pentru a opri înregistrarea.

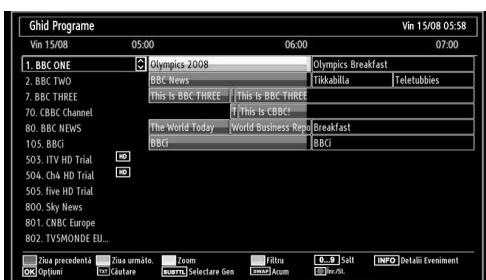

Butonul Roșu (Ziua anterioară): Afișează programele zilei anterioare.

Butonul Verde (Ziua următoare): Afișează programele zilei următoare.

Butonul Galben (Zoom): Extinde informațiile despre program.

Butonul Albastru (Filtru): Afișează opțiunile de filtrare.

INFO (Detalii): Afișează detalii despre programe.

Butoane numerice (Salt): Salt la canalul preferat direct prin intermediul butoanelor numerice.

OK (Opțiuni): vizualizare/înregistrare sau reglare cronometru pentru programele viitoare.

TEXT (Căutare): Afișează meniul "Guide Search" (Căutare Ghid).

SUBTTL: Apăsați butonul SUBTITLE (SUBTITRARE) pentru a vizualiza meniul Select Genre (Selectare Gen). Folosind această funcție, puteți căuta în baza de date a ghidului de programe în conformitate cu genul selectat. Informațiile disponibile în ghidul de programe vor fi căutate și rezultatele ce corespund criteriilor vor fi listate.

SCHIMBĂ (SWAP) (Acum): Arată programul curent.

Înregistrare prin ecranul EPG

IMPORTANT: Pentru a înregistra un program, este necesar să conectați discul USB la televizor atunci când acesta este oprit. Apoi, porniți televizorul pentru a activa funcția de înregistrare. În caz contrar, funcția de înregistrare nu va fi disponibilă.

RECORD (ÎNREGISTRARE) Televizorul va începe să înregistreze programul selectat. Puteți apăsa din nou pentru a opri înregistrarea.

Observație: Nu puteți schimba programul sau sursa în timpul înregistrării.

◀ / ▶ : Pagină la stânga / Pagină la dreapta.

Opțiuni programe

În meniul GEP, apăsați butonul OK pentru a accesa meniul „Opțiuni eveniment” („Event Options”).



Selectarea canalelor

Folosind această opțiune în meniul GEP, puteți comuta pe canalul selectat.

Cronometru Înregistrare/Ștergere înregistrare

IMPORTANT: Pentru a înregistra un program, este necesar să conectați discul USB la televizor atunci când acesta este oprit. Apoi, porniți televizorul pentru a activa funcția de înregistrare. În caz contrar, funcția de înregistrare nu va fi disponibilă.

- După ce ați selectat un program în meniul EPG, apăsați butonul OK și meniul Opțiuni va fi afișat. Selectați opțiunea „Record” (Înregistrare) și apăsați butonul OK. După această operațiune, programul selectat va fi marcat pentru înregistrare.
- Pentru a anula o înregistrare deja reglată, selectați programul și apăsați butonul OK și selectați opțiunea „Ștergere cronometru înregistrare”. Înregistrarea va fi anulată.

Observație: Nu puteți comuta pe un alt canal sau o altă sursă atunci când funcția de înregistrare este activă pe canalul curent.

Configurare cronometru/Ștergere cronometru

După ce ați selectat un program în meniul EPG, apăsați butonul OK și meniul Opțiuni va fi afișat. Selectați opțiunea „Set Timer on Event” (Reglare cronometru după eveniment) și apăsați butonul OK. Puteți regla cronometre pentru programe viitoare.

Pentru a anula o avertizare deja reglată, selectați programul respectiv și apăsați butonul OK. Apoi selectați opțiunea „Delete Timer” (Ștergere cronometru). Cronometrul va fi anulat.

Observație: Nu este posibil să reglați cronometre pentru mai mult de un eveniment în același interval de timp.

Prima instalare

IMPORTANT: Asigurați-vă că antena sau cablul este conectat înainte de a porni televizorul pentru prima instalare.

- Atunci când televizorul este folosit pentru prima dată, expertul în instalare vă va ghida prin acest proces. Mai întâi, va fi afișat ecranul de selectare a limbii:



- Folosiți butoanele “▼” sau “▲” pentru a selecta limba și apăsați butonul OK pentru a seta limba selectată și continuați.
- După selectarea limbii, ecranul “Welcome! (Bine ați venit!)” va fi afișat și vă va cere să setați opțiunile Country (Țară), Teletext Language (Limbă Teletext) și Scan Encrypted (Scanare programe criptate).



- Apăsând butoanele “◀” sau “▶”, selectați Țara pe care doriți să o setați și apăsați butonul “▼” pentru a selecta opțiunea Teletext Language (Limbă teletext). Folosiți butonul “◀” sau “▶” pentru a selecta Limba teletext.
- Apăsați butonul “▼” după setarea opțiunii Teletext Language (Limbă teletext). Scan Encrypted (Scanare programe criptate) va fi selectată. Puteți seta Scan Encrypted (Scanare programe criptate pe Yes (Da) dacă doriți să scanați posturi codate. Apoi selectați limba teletext dorită,
- Apăsați butonul OK al telecomenzii pentru a continua și următorul mesaj va fi afișat pe ecran.

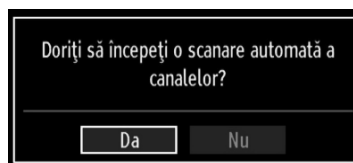

Pentru a selecta opțiunea “Da” sau “Nu”, selectați articolul folosind butoanele “◀” sau “▶” și apăsați butonul OK.

Apoi, următorul OSD va fi afișat pe ecran:

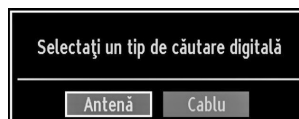

Dacă selectați opțiunea CABLE (CABLU), următorul ecran va fi afișat:

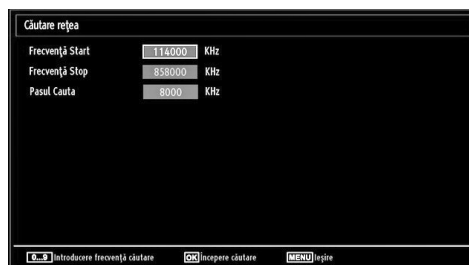

Puteți selecta intervalele de frecvență din acest ecran. Pentru selectarea rândurilor pe care le vedeți, folosiți butonul “▼” sau “▲”. Puteți introduce intervalul de frecvență manual folosind butoanele numerice de pe telecomandă. Setati Frecvența de Start și de Stop după dorință folosind butoanele numerice de pe telecomandă. După această operațiune, puteți seta Search Step (Pasul Căutare) pe 8000 KHz sau pe 1000 KHz. Dacă selectați 1000 KHz, televizorul va efectua procesul de căutare într-un mod detaliat. Durata de căutare va crește în consecință. După ce ați terminat, apăsați butonul OK pentru a începe căutarea automată:

Dacă selectați opțiunea AERIAL (ANTENĂ) din ecranul Search Type (Tip Căutare), televizorul digital va căuta transmisiuni TV digitale terestre:

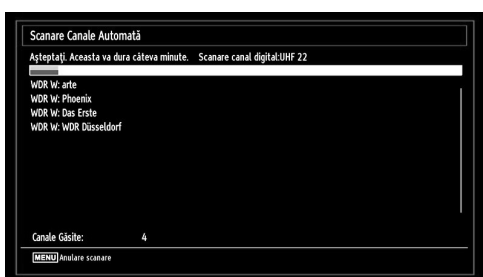

Observație: Puteți apăsa butonul **MENU** pentru a anula comanda.

- După ce toate stațiile disponibile sunt stocate, Lista de canale va fi afișată pe ecran. Dacă doriți să sortați canalele, în funcție de LCN, selectați „Yes” și apoi apăsați „OK”.

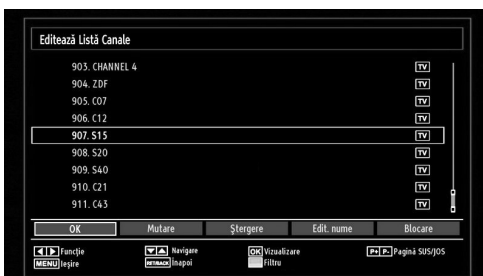

- Apăsați butonul OK pentru a închide lista de canale.

Instalare

Apăsați butonul MENU (MENU) al telecomenzii și selectați Installation (Instalare) folosind butonul “◀” sau “▶”. Apăsați butonul OK și următorul meniu va fi afișat.



Selecția Automatic Channel Scan (Scanare automată a canalelor) apăsând butonul “▼”/“▲” și apăsați butonul OK. Vor fi afișate opțiunile Channel Scan (Retune) (Scanare automată a canalelor). Puteți selecta opțiuni folosind butoanele “▼”/“▲” și OK.

Folosirea meniului Scanare automată canale (Retune)

Antenă digitală: Caută și stochează posturile DVB prin antenă.

Cablu digital: Caută și stochează posturile DVB prin cablu.

Analog: Caută și stochează posturile analogice.

Antenă digitală și analogică: Caută și stochează ambele tipuri de posturi DVB analogice și prin antenă.

Cablu digital și analogic: Caută și stochează ambele tipuri de posturi DVB analogice și prin cablu.

- De fiecare dată când selectați căutarea automată și apăsați butonul OK, un ecran de confirmare va apărea pe ecran. Pentru a lansa procesul de instalare, selectați Yes (Da), selectați No (Nu) pentru a anula folosind butoanele “◀” sau “▶” și OK.
- După setarea, selectarea și confirmarea scanării automate, procesul de instalare va fi lansat și bara de progres se va deplasa. Apăsați butonul MENU (MENU) pentru a anula procesul. În această situație, posturile detectate nu vor fi stocate.

Căutare manuală

SFAT: Această funcție poate fi folosită pentru introducerea directă a posturilor.

- Selectați Scanare manuală a canalelor din meniul Installation (Instalare) folosind butoanele “▼”/“▲” și OK. Opțiunile de scanare manuală vor fi afișate.
- Selectați Tipul de căutare dorit folosind butonul “◀” sau “▶”. Opțiunile de căutare manuală vor fi modificate corespunzător. Apăsați butonul “▼” sau “▲” pentru a selecta un articol și apoi folosiți butonul “◀” sau “▶” pentru a seta o opțiune. Puteți apăsa butonul MENU pentru a anula comanda.

Căutare manuală a canalelor digitale

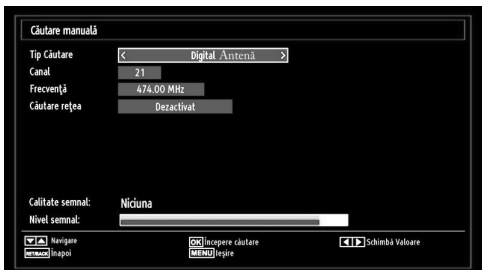

În Căutare manuală a canalelor, numărul multiplex este introdus manual și canalele sunt căutate doar în acest multiplex. După selectarea tipului de căutare ca Digital Aerial (Antenă digitală), puteți introduce numărul multiplex folosind butoanele numerice și apăsați OK pentru a căuta.

Căutare manuală a canalelor digitale

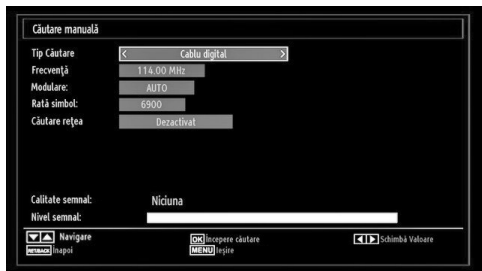

În scanarea manuală pe cablu, puteți introduce frecvența, modulația, rata simbol și opțiunile de scanare canal rețea. După selectarea tipului de căutare ca Digital Cable (Cablul Digital), puteți seta opțiunile dorite și apăsa butonul OK pentru căutare.

Căutare manuală a canalelor analogice

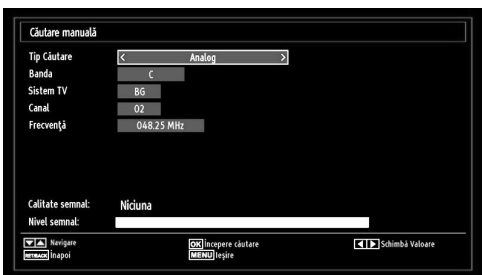

Apăsați butonul "▼"/"▲" pentru a selecta un articol, după selectarea tipului de căutare ca analogic, și apoi folosiți butonul "◀" sau "▶" pentru a seta o opțiune.

Introduceți numărul multiplex folosind butoanele numerice. Puteți apăsa butonul OK pentru a începe căutarea. Atunci când multiplexul este găsit,

dispozitivul va stoca toate canalele noi care nu se află pe listă.

Acordare fină analogică

• Selectați Acordare fină analogică (Analogue Fine Tune) din meniul Instalare (Installation) folosind butoanele "◀"/"▶" și OK. Ecranul Acordare fină analogică va fi afișat. Opțiunea Acordare fină analogică nu va fi disponibilă dacă nu aveți stocate posturi analogice, posturi digitale sau surse externe.

• Apăsați butonul OK pentru a continua. Apăsați butonul "◀" sau "▶" pentru a selecta Acord fin. După ce ați terminat, apăsați butonul OK din nou.

Scanare Canal Rețea

Selectați Network Channel Scan (Scanare canale rețea) din meniul Installation (Instalare) folosind butoanele "◀"/"▶" și OK. Ecranul de selectare Scanare Canale Rețea va fi afișat. Selectați Digital Aerial (Antenă Digitală) sau Digital Cable (Cablul Digital) și apăsați butonul OK pentru a continua. Următorul mesaj va fi afișat. Selectați YES pentru a continua, selectați No pentru a anula.

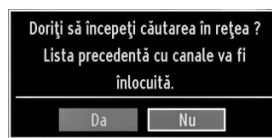

Dacă porniți procesul de scanare Digital Aerial (Antenă Digitală), scanarea automată va începe. Va trebui să apăsați butonul MENU (MENIU) pentru a anula.

Dacă începeți procesul de scanare pe cablu digital, următorul mesaj va fi afișat.

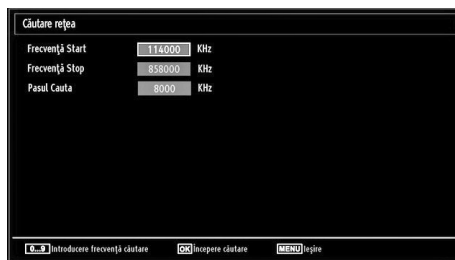

Puteți selecta intervalele de frecvență din acest ecran. Pentru selectarea rândurilor pe care le vedeți, folosiți butonul "▼" sau "▲". Puteți introduce intervalul de frecvență manual folosind butoanele numerice de pe telecomandă. Setati Frecvența de Start și de Stop după dorință folosind butoanele numerice de pe telecomandă. După această operațiune, puteți seta Search Step (Pasul Căutare) pe 8000 KHz sau pe 1000 KHz. Dacă selectați 1000 KHz, televizorul va efectua procesul de căutare într-un mod detaliat. Durata de căutare va crește în consecință. După ce ați

terminat, apăsați butonul OK pentru a începe căutarea automată: În timpul procesului va fi afișat ecranul de căutare automată.

Observație: Dacă selectați un timp prelungit de așteptare între frecvența de pornire și cea de oprire, căutarea va dura mai mult timp.

Ștergerea listei de servicii (Clear Service List) (*)

(*) Această setare este vizibilă numai când opțiunea Țară (Country) este setată la Danemarca, Suedia, Norvegia sau Finlanda.

Folosiți această setare pentru a șterge canalele memorate. Apăsați butonul "▼" sau "▲" pentru a selecta Lista de ștergere a serviciilor (Clear Service List) și apoi apăsați OK. Următorul OSD va fi afișat pe ecran:

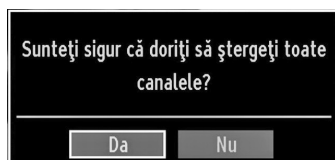

Selectați YES (DA) și apăsați OK pentru a continua sau selecta NO (NU) și apăsați butonul OK pentru a anula.

Administrarea canalelor: Listă canale

Televizorul sortează toate posturile stocate în Lista canale. Puteți edita lista, seta unele posturi ca favorite sau seta posturile afișate ca active folosind opțiunile Listei canale.

- Apăsați butonul "MENU"(MENIU) pentru a accesa meniul principal. Selectați articolul Listă canale cu ajutorul butonului "◀" sau "▶". Apăsați butonul OK pentru a vedea conținutul meniului.



Selectați Editare listă canale pentru a administra toate canalele stocate. Folosiți butoanele "◀"/"▶" și OK pentru a selecta Editare listă canale.

Folosirea Listei canale

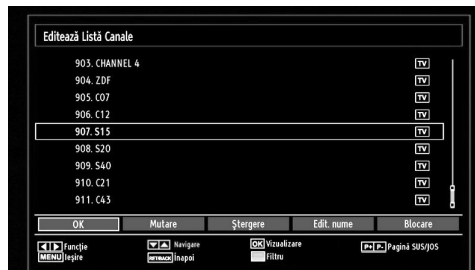

- Apăsați butonul "▼" sau "▲" pentru a selecta canalul care va fi procesat. Apăsați butonul "◀" sau "▶" pentru a selecta o funcție din meniul listei de canale.
- Folosiți butoanele CH▲/CH▼ pentru a accesa pagina anterioară sau cea următoare.
- Apăsați butonul BLUE (ALBASTRU) pentru a accesa opțiunile de filtrare.
- Apăsați butonul MENU (MENIU) pentru ieșire.

Mutarea unui canal

- Mai întâi selectați canalul dorit. Selectați opțiunea Move (Mutare) în lista de canale și apăsați butonul OK.
- Ecranul Editare număr va fi afișat. Introduceți numărul canalului dorit folosind butoanele numerice de pe telecomandă. Dacă acel număr este deja ocupat cu un canal, va fi afișat un mesaj de avertizare. Selectați Yes (Da) dacă doriți să mutați canalul și apăsați OK.
- Apăsați butonul OK pentru a procesa. Canalul selectat va fi mutat.

Ștergere canal

Puteți apăsa butonul GREEN (VERDE) pentru a eticheta/dezeticheata toate canalele; butonul YELLOW (GALBEN) pentru a eticheta/dezeticheata un canal.

- Selectați canalul pe care doriți să îl ștergeți și selectați opțiunea Delete (Ștergere). Apăsați butonul OK pentru a continua.
- Pe ecran va apărea un mesaj de avertizare. Selectați YES pentru a șterge, selectați No pentru a anula. Apăsați butonul OK pentru a continua.

Redenumire canal

- Selectați canalul pe care doriți să îl redenumiți și selectați opțiunea Edit name (Editare nume). Apăsați butonul OK pentru a continua.
- Apăsând butonul "◀" sau "▶" vă mutați la caracterul precedent/următor. Apăsând butonul "▼" sau "▲", selectați caracterul curent, ex. caracterul 'b' devine 'a' pe "▼" și 'c' pe "▲". Apăsarea butoanelor numerice '0...9' înlocuiește caracterul selectat cu

caracterele tipărite deasupra butonului, unul câte unul, pe măsură ce butonul este apăsat.

- După ce ați terminat, apăsați butonul OK pentru a salva modificările. Apăsați MENU (MENIU) pentru a anula comanda.

Blocarea unui canal

Puteți apăsa butonul GREEN (VERDE) pentru a eticheta/dezeticheța toate canalele; butonul YELLOW (GALBEN) pentru a eticheta/dezeticheța un singur canal.

- Selectați canalul pe care doriți să îl blocați și selectați opțiunea Lock (Blocare). Apăsați butonul OK pentru a continua.
- Vi se va cere să introduceți pin-ul pentru control al accesului copiilor. Valoarea implicită a PIN este 0000. Introduceți pin-ul.

Observație: Dacă opțiunea Country (Țara) este setată pe Franța, puteți utiliza codul 4725 ca și cod implicit.

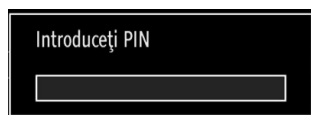

- Apăsați butonul OK atunci când canalul dorit este selectat pentru a-l bloca/debloca. Simbolul de blocare va fi afișat lângă canalul selectat.

Administrarea canalelor: Canale favorite

Puteți crea o listă a programelor favorite.

- Apăsați butonul "MENU"(MENIU) pentru a accesa meniul principal. Selectați articolul Listă canale cu ajutorul butonului "◀" sau "▶". Apăsați butonul OK pentru a vedea conținutul meniului.
- Selectați Favourites (Favorite) pentru a gestiona lista de canale favorite. Folosiți butoanele "▼"/"▲" și OK pentru a selecta Favorites (Favorite).
- Puteți seta diferite canale ca favorite, pentru a naviga doar prin canalele preferate de dvs.

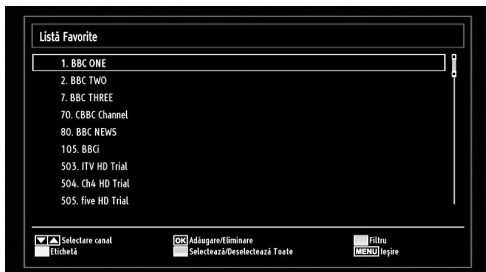

- Selectați un canal folosind butoanele "▼" sau "▲". Apăsați butonul OK pentru a adăuga canalele selectate în lista de favorite. Apăsați butonul OK din nou pentru a șterge din listă.

Funcțiile butoanelor

- **OK:** Adaugă/șterge un post.
- **GALBEN:** Marcare/ștergere marcarea a unui canal.
- **VERDE:** Marcare/ștergere marcarea tuturor canalelor.
- **ALBASTRU:** Afișează opțiunile de filtrare.

Administrarea canalelor: Sortarea listei de canale

Puteți selecta posturile afișate în lista de canale. Pentru a afișa anumite tipuri de posturi, este indicat să folosiți setarea Canal activ.

Selectați lista de canale active din meniul Listei de canale folosind butonul "◀" sau "▶". Apăsați butonul OK pentru a continua.



Puteți selecta opțiunea unui tip de posturi din listă folosind butoanele "▼"/"▲" și OK.

Informații pe ecran

Puteți apăsa butonul INFO pentru a afișa informațiile pe ecran. Detaliile postului și programului curent vor fi afișate în banda de informații.

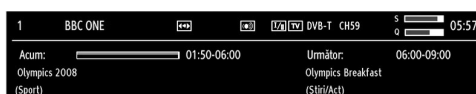

Bara de informații oferă detalii asupra canalului selectat și a programelor adiacente. Numele canalului este afișat împreună cu numărul listei de canale. Sfat: Nu toate canalele transmit datele programelor. Dacă numele și ora programului nu sunt disponibile, bannerul de informații va fi afișat cu spații goale.

În cazul în care canalul selectat este blocat, trebuie să introduceți parola de patru cifre pentru a viziona canalul (parola implicită este 0000). Mesajul "Enter PIN" (Introduceți codul PIN) va fi afișat pe ecran.

Observație: Dacă opțiunea Country (Țara) este setată pe Franța, puteți utiliza codul 4725 ca și cod implicit.

Redare media cu ajutorul navigatorului media

În cazul în care stick-ul USB nu este recunoscut după oprire/pornire la Prima Instalare, mai întâi deconectați dispozitivul USB și reporniți televizorul. Conectați din nou dispozitivul USB.

Pentru a afișa fereastra Navigator Media, apăsați butonul "M" de pe telecomandă și apoi selectați Navigatorul Media apăsând butonul "◀" sau "▶". Apăsați butonul OK pentru a continua. Vor fi afișate opțiunile meniului navigatorului media.

De asemenea, când conectați un dispozitiv USB, ecranul navigatorului media va fi afișat automat:



Puteți reda muzică, fișiere de imagini și video de pe stick-ul de memorie USB conectat. Folosiți butoanele "◀" sau "▶" pentru a selecta Video, Fotografii, Muzică, Înregistrări sau Setări.

Vizualizarea clipurilor video prin USB

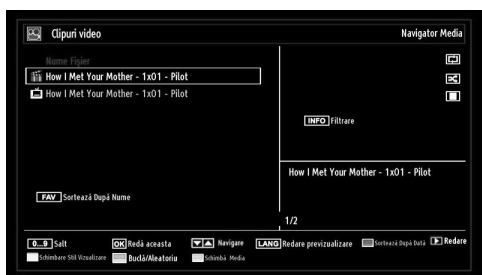

Atunci când selectați opțiunea Video din opțiunile principale, fișierele video disponibile vor fi filtrate și afișate pe ecran. Puteți folosi butonul "▼" sau "▲" pentru a selecta un fișier video și apăsați butonul OK pentru a reda un clip video. Dacă selectați un fișier de subtitrare și apăsați butonul OK, puteți selecta sau deselecta acel fișier. Următorul meniu va fi afișat atunci când redați un fișier video:

Salt (Butoane numerice): Televizorul va sări la fișierul care începe cu litera pe care o introduceți cu ajutorul butoanelor numerice de pe telecomandă.

Redă asta (Play This) (butonul OK) : Redă fișierul selectat.

Sus / Jos Navigare.

Redare (▶ buton): Redă toate fișierele media începând cu cel selectat.

Lang (Previzualizare redare): Afișează fișierul selectat într-un mic ecran de previzualizare.

Butonul ROȘU: Sortează fișierele după nume.

Butonul GALBEN: Comută între stilurile de vizualizare.

Butonul VERDE: Activează opțiunile Buclă/ Amestecă.

Butonul ALBASTRU: Schimbă tipul media.



Redare (▶ buton): Pornește redarea video.

Stop (■ buton) : Oprește redarea video.

Pauză (Pause) (|| buton) : Înterupe redarea video.

Derulare înapoi (◀◀ buton): Derulează înapoi.

Înainte (▶▶ buton): Derulează înainte.

Subtitrare/Audio (buton LIMBĂ): Setează subtitrarea/ audio.

Salt la (butonul VERDE): Salt la oră. Utilizați butoanele numerice pentru a introduce ora dorită și apăsați pe butonul VERDE din nou pentru a continua.

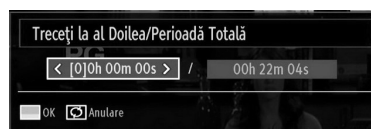

Galben: Deschide meniul de corectare a timpului subtitrării

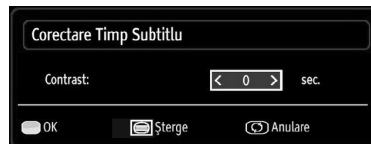

Apăsați butonul SWAP pentru a trece la meniul precedent.

Vizualizarea fotografiilor prin USB

Atunci când selectați opțiunea Fotografii din opțiunile principale, fișierele de imagine disponibile vor fi filtrate și afișate pe acest ecran.



Salt (butoane numerice): Sare la fișierul selectat folosind butoanele numerice.

OK: Afișează imaginea selectată pe tot ecranul.

Sus / Jos Navigare.

Succesiune imagini (▶ buton): Arată toate imaginile sub forma unei succesiuni.

Butonul VERDE: Vizualizarea imaginilor sub formă de miniaturi.

Butonul ROȘU: Sortează fișierele în funcție de dată.

Butonul GALBEN: Comută între stilurile de vizualizare.

Butonul ALBASTRU: Schimbă tipul media.

Opțiuni privind Succesiunea de imagini



Pauză (Pause) (|| buton) : Oprește temporar succesiunea.

Continuă (▶ buton): Continuă succesiunea.

Buclă/Amestecă (butonul VERDE): Apăsăți o dată pentru a dezactiva funcția Buclă. Apăsăți din nou pentru a dezactiva funcțiile Buclă și Amestecă. Apăsăți încă o dată pentru a activa numai funcția Amestecă. Apăsăți din nou pentru a activa ambele opțiuni. Pictogramele modificate arată care funcții sunt dezactivate.

Anterior/Următor (butoanele Stânga/Dreapta): Sare la fișierul precedent sau următor din succesiune.

Rotire (butoanele Sus/Jos): Rotire imagine folosind butoanele sus/jos.

REVENIRE: Înapoi la lista de fișiere.

INFO: Afișează ecranul de ajutor.

Redarea melodiilor prin intermediul USB

Atunci când selectați opțiunea Muzică din opțiunile principale, fișierele audio disponibile vor fi filtrate și afișate pe acest ecran.



Sus / Jos Navigare.

Redare (▶ buton): Redă toate fișierele media începând cu cel selectat.

Stop (■ buton) : Oprește redarea.

Pauză (Pause) (|| buton) : Întrerupe redarea selectată.

ROȘU: Sortează fișierele după Titlu, Artist sau Album.

Buclă/Amestecă (butonul VERDE): Apăsăți o dată pentru a dezactiva funcția Buclă. Apăsăți din nou pentru a dezactiva funcțiile Buclă și Amestecă. Apăsăți încă o dată pentru a activa numai funcția Amestecă. Apăsăți din nou pentru a activa ambele opțiuni. Pictogramele modificate arată care funcții sunt dezactivate.

0...9 (Butoanele numerice): Televizorul va sări la fișierul care începe cu litera pe care o introduceți cu ajutorul butoanelor numerice de pe telecomandă.

Redă asta (Play This) (butonul OK) : Redă fișierul selectat.

Anterior/Următor (butoanele Stânga/Dreapta): Sare la fișierul precedent sau următor pentru a-l reda.

GALBEN: Comută între stilurile de vizualizare.

ALBASTRU: Schimbă tipul media.

Biblioteca de înregistrări

IMPORTANT: Pentru a accesa biblioteca, este necesar să conectați discul USB la dispozitiv atunci când acesta este oprit. Apoi, porniți televizorul pentru a activa funcția de înregistrare. În caz contrar, funcția de înregistrare nu va fi disponibilă.

Pentru a vedea lista de înregistrări, selectați "Recording Library (Biblioteca înregistrări)" și apăsați butonul OK. Biblioteca înregistrărilor va fi afișată, conținând înregistrările disponibile.

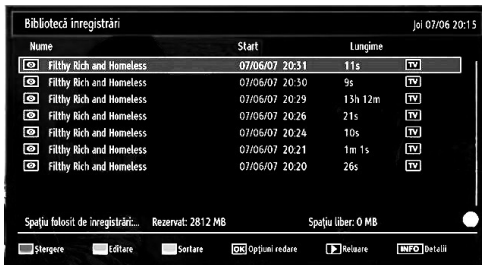

Toate înregistrările sunt listate în bibliotecă.

Buton ROȘU (Ștergere): Șterge înregistrarea selectată.

Butonul VERDE (Editare): Modifică înregistrarea selectată.

Butonul ALBASTRU (Sortare): Modifică ordinea înregistrărilor. Puteți alege dintr-o gamă largă de opțiuni de sortare.

Butonul OK: Activează meniul opțiuni de redare:

- *Redare de la început:* Redă înregistrarea de la început.
- *Continuare:* Reîncepe înregistrările.
- *Redare din offset:* Specifică punctul de redare.

Observație: Nu veți putea accesa meniul principal și elementele meniului în timpul redării.

▶ **(Continuare):** Reîncepe înregistrările.

INFO (Detalii): Afișează programele scurte extinse în detaliu.

Setările Navigatorului media

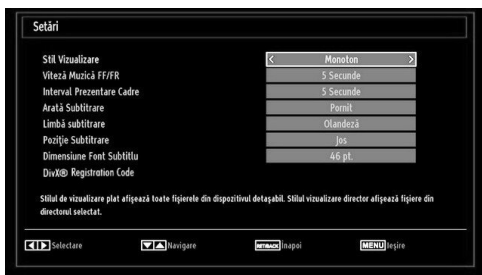

Puteți seta preferințele pentru Navigatorul media folosind meniul Setări. Apăsați butonul "▼" sau "▲" pentru a selecta un articol și apoi folosiți butonul "◀" sau "▶" pentru setare.

Stil de vizualizare: Setează modul implicit de navigare.

Viteză FF/FR pentru muzică. Setează viteza înainte/avansare.

Interval succesiune: Setează intervalul succesiunii.

Afișare subtitrare: Setează preferința care activează subtitrarea.

Poziție subtitrare: Setează poziția subtitrării sus sau jos.

Dimensiunea caracterelor subtitrării: Setează dimensiunea caracterelor subtitrării (max. 54 pt).

Cod de înregistrare DivX®: Anumite fișiere DivX® Video-On-Demand necesită cod de înregistrare. Acest cod poate fi folosit în acest scop.

Înregistrarea defazată

IMPORTANT: Pentru a înregistra un program, este necesar să conectați discul USB la televizor atunci când acesta este oprit. Apoi, porniți televizorul pentru a activa funcția de înregistrare. În caz contrar, funcția de înregistrare nu va fi disponibilă.

- Apăsați butonul PAUSE ■■ (PAUZĂ) în timp ce urmăriți transmisiunea pentru a trece în modul de defazare.
- În modul de defazare, programul este oprit și înregistrat simultan pe discul USB conectat (*). Apăsați butonul ► (REDARE) din nou pentru a urmări programul oprit din momentul opririi.
- Redarea este reluată cu viteza x1. Veți vedea pauza de defazare dintre programul real și cel defazat în bara info.
- Folosiți butoanele ◀◀ / ▶▶ (PRECEDENT/URMĂTOR) pentru a vă deplasa înainte sau înapoi pe redarea defazată. Când e atinsă defazarea, modul de defazare va fi părăsit și veți trece din nou pe transmisiunea normală.
- Apăsați butonul ■ (STOP) pentru a părăsi modul de defazare.

(* *Durata înregistrărilor continue în defazare depinde de spațiul de pe dispozitivul USB conectat și de Defazarea Maximă definită în meniul de Configurare Înregistrări (Recordings Configuration). Consultați secțiunea Înregistrări ("Recordings") pentru mai multe informații despre setarea defazării maxime.*

Observație: Trecerea pe o altă transmisiune sau sursă și vizualizarea meniului principal nu sunt disponibile în timpul defazării.

Înregistrare imediată

IMPORTANT: Pentru a înregistra un program, este necesar să conectați discul USB la televizor atunci când acesta este oprit. Apoi, porniți televizorul pentru a activa funcția de înregistrare. În caz contrar, funcția de înregistrare nu va fi disponibilă.

- Apăsați butonul **RECORD** (ÎNREGISTRARE) pentru a începe să înregistrați în timp ce urmăriți un program. Meniul de mai jos va apărea pe ecran:



- Meniul înregistrare va fi afișat pentru un scurt timp și evenimentul curent va fi înregistrat.
- Puteți apăsa din noul butonul **RECORD** (ÎNREGISTRARE) al telecomenzii pentru a înregistra următorul eveniment din ghid. În acest caz, meniul va afișa evenimentele programate pentru înregistrare.

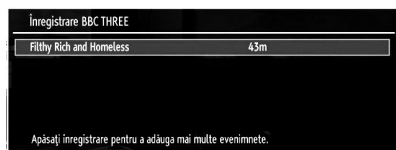

Apăsați butonul **STOP** pentru a anula înregistrarea imediată. Meniul de mai jos va fi afișat:



Selecționați Yes (Da) folosind butoanele **◀** sau **▶** / OK pentru a opri înregistrarea.

Observație: În timpul înregistrării nu puteți comuta pe alt canal sau accesa Navigatorul media.

Urmărirea programelor înregistrate

În meniul principal, folosiți butoanele **◀** sau **▶** pentru a selecta Navigatorul Media (Media Browser). Selecționați Biblioteca înregistrărilor folosind butoanele **◀** sau **▶** și apăsați butonul OK pentru a intra. Biblioteca înregistrărilor va fi afișată.

IMPORTANT: Pentru a accesa biblioteca, este necesar să conectați discul USB la dispozitiv atunci când acesta este oprit. Apoi, porniți televizorul pentru a activa funcția de înregistrare. În caz contrar, funcția de înregistrare nu va fi disponibilă.

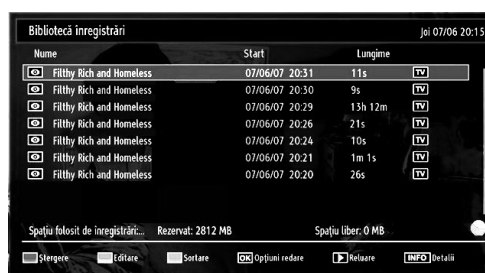

Selecționați un element înregistrat din listă (dacă a fost înregistrat anterior) folosind butonul **▼** sau **▲**. Apăsați butonul OK pentru a accesa opțiunile de redare. Puteți selecta opțiuni folosind butoanele **▼** / **▲** și OK.

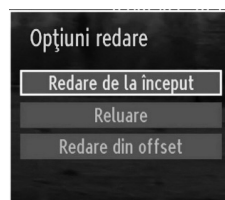

Opțiuni de redare disponibile:

- Redare de la început: Redă înregistrarea de la început.
- Continuare: Reîncepe înregistrările.
- Redare din offset: Specifică punctul de redare.

Observație: Nu veți putea accesa meniul principal și elementele meniului în timpul redării.

Apăsați butonul **STOP** pentru a opri redarea și a vă întoarce la Biblioteca de înregistrări.

Încet înainte

Dacă apăsați butonul **PAUZĂ** în timp ce urmăriți programe înregistrate, funcția de încet înainte va fi disponibilă. Puteți folosi **▶▶** butonul pentru a merge încet înainte. Apăsarea consecutivă a **▶▶** butonului va schimba viteza încet înainte.

Modificarea dimensiunilor imaginilor: Format imagine

- Puteți schimba rata de aspect a televizorului (dimensiunea imaginii) pentru vizionarea imaginii în mai multe moduri zoom.
- Apăsați butonul SCREEN (ECRAN) de mai multe ori pentru a modifica dimensiunea imaginii. Modurile zoom disponibile sunt listate mai jos.

Auto

Atunci când selectați AUTO, raportul lățime/înălțime al ecranului este reglat în funcție de informațiile oferite de sursa selectată (dacă este disponibilă).

Formatul afișat în modul AUTO este complet independent de informațiile WSS care pot fi incluse în semnalul de transmisie sau semnalul primit de la un dispozitiv extern.

Observație: Modul Auto va fi disponibil numai cu sursele HDMI, YPbPr și DTV.

16:9

Această opțiune extinde uniform partea stângă și cea dreaptă a unei imagini normale (aspect imagine 4:3) pentru a completa ecranul lat al televizorului.

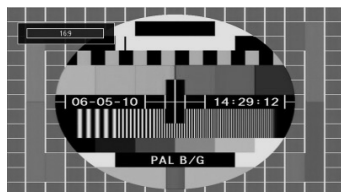

- Pentru imaginile cu aspectul 16:9 care au fost micșorate la dimensiunile unei imagini normale (aspect imagine 4:3), folosiți modul 16:9 pentru a readuce imaginea la forma sa inițială.

Subtitrare (Subtitle)

Acest mod mărește imaginea lată (aspect imagine 16:9) cu subtitrare pe tot ecranul.

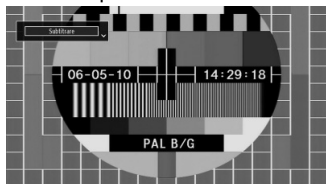

Observație: Puteți comuta la ecran sus sau jos apăsând butoanele "▼" / "▲" în timp ce focalizarea imaginii este selectată ca panoramică, Zoom 14:9, Cinema sau Subtitrare.

14:9

Acest mod mărește imaginea lată (aspect imagine 14:9) spre limitele superioară și inferioară ale ecranului.

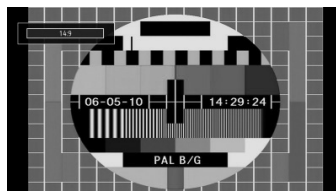

Zoom 14:9

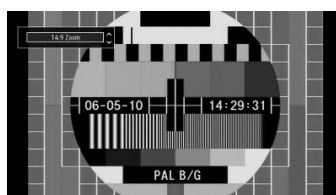

Această opțiune mărește imaginea la 14:9.

4:3

Folosiți aceste moduri pentru o imagine normală (aspect imagine 4:3), aceasta fiind forma inițială.

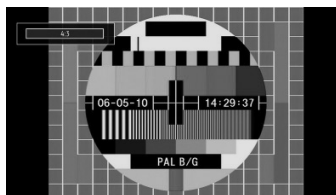

Panoramic

Această opțiune extinde părțile laterale ale unei imagini normale (aspect imagine 4:3) pentru a umple ecranul, fără ca imaginea să pară artificială.

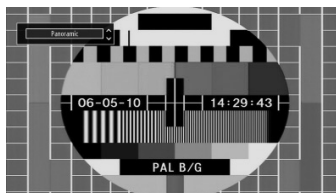

Părțile superioară și inferioară ale imaginii sunt ușor tăiate.

Cinema

Acest mod mărește imaginea lată (aspect imagine 16:9) pe tot ecranul.

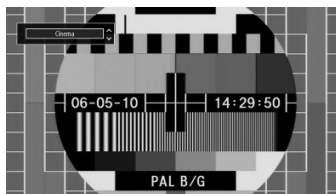

Configurarea setărilor de imagine

Puteți folosi diferite setări de imagine în detaliu.

Apăsați butonul MENU (MENU) și selectați pictograma Picture (Imagine) folosind butonul “◀” sau “▶”. Apăsați butonul OK pentru a accesa Meniul setări imagine (Picture Settings Menu).

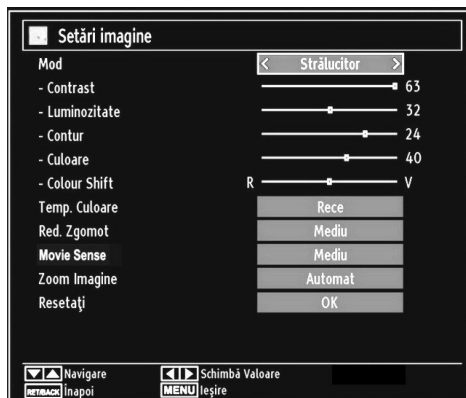

Folosirea elementelor meniului setări imagine

- Apăsați butonul “▼” sau “▲” pentru a selecta opțiunea dorită.
- Folosiți butoanele “◀” sau “▶” pentru a seta un element.
- Apăsați butonul MENU (MENU) pentru ieșire.

Elementele meniului setări imagine

Mod: Pentru vizualizare, puteți seta opțiunea de mod adecvată. Modul imagine poate fi setat ca una dintre următoarele opțiuni: Cinema, Game (Joc), Dynamic (Dinamic) și Natural.

Contrast: Setează valorile de iluminare și întuneric.

Luminozitate: Setează valorile de luminozitate ale ecranului.

Claritate: Setează valoarea de claritate pentru obiectele afișate pe ecran.

Culoare: Setează valorile culorilor, ajustând culorile.

Schimbare culoare: Setează tonul dorit al culorilor.

Temperatura culorii: Setează tonul dorit al culorilor.

Setarea opțiunii Cool (Rece) conferă nuanțelor de alb o tentă albastrie.

Pentru culori normale, selectați opțiunea Normal.

Setarea opțiunii WARM (Cald) conferă nuanțelor de alb o tentă roșiatică.

Reducerea zgomotului: Dacă semnalul de emisie este slab și imaginea este bruiată, utilizați setarea

Reducere zgomot pentru a reduce nivelul zgomotului. Funcția Reducere zgomot poate fi setată ca una dintre următoarele opțiuni: Scăzut, Mediu, Ridicat sau Oprit.

Movie Sense: Apăsați butonul “▼” / “▲” pentru a selecta Movie Sense. Folosiți “◀” sau “▶” pentru a seta Simțul film ca Slab, Mediu, Puternic sau Oprit. Când Movie Sense este activ, acesta va optimiza setările video ale televizorului pentru imagini în mișcare, pentru a asigura o calitate și o lizibilitate mai bună.

Când opțiunea Movie Sense e setată pe Slab, Mediu sau Puternic, opțiunea demo a Movie Sense va fi disponibilă. Dacă una dintre aceste opțiuni e selectată și dacă apăsați butonul OK, atunci modul demo începe. Când modul demo este activ, ecranul va fi împărțit în două secțiuni, una afișând activitatea de simț al filmului, cealaltă afișând setările normale pentru ecranul TV.

Modul Joc: Când Modul Joc este Activat, vor fi încărcate reglajele specifice pentru Modul joc, care sunt optimizate pentru o mai bună calitate a imaginii video.

Observație: Atunci când dispozitivul este în Modul Joc, anumite elemente din meniul Setări imagine nu vor putea fi setate.

Picture Zoom: Setează dimensiunea imaginii la Auto, 16:9, Subtitrare, 14:9, 14:9 Zoom, 4:3, Panoramic sau Cinema.

Resetați: Resetează setările de imagine la cele implicite.

Anumite elemente din meniul Imagine pot fi indisponibile în modul VGA (PC). Însă meniul Setări imagine va afișa setările modului VGA în modul PC.

Setări imagine PC

Pentru ajustarea elementelor imaginii pe PC, efectuați următoarele:

Apăsați butonul “◀” sau “▶” pentru a selecta pictograma Imagine. Meniul de Imagine va apărea pe ecran.

Setările Luminozitate (Brightness), Contrast (Contrast), Culoare (Colour) și Temperatura Culorii (Colour Temperature) sunt identice cu cele definite în meniul imaginii televizorului din „Sistemul de meniuri principale”.

Setările Sunet, Funcție și Sursă sunt identice cu setările explicate în sistemul meniului principal.

Poziție PC: Selectați această opțiune pentru a afișa elementele meniului Poziție PC.

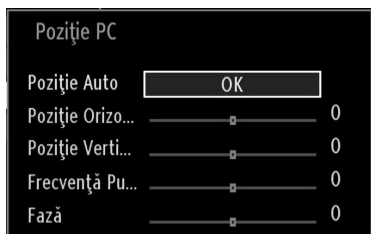

Poziție automată: Optimizează automat afișarea imaginii. Apăsați OK pentru a optima.

Poziție O: Acest element mută imaginea pe orizontală la stânga sau la dreapta ecranului.

Poziție V: Acest articol mută imaginea pe verticală în partea de sus sau de jos a ecranului.

Ceas pixel: Ajustarea Ceasului pixel corectează interferențele care apar ca dungii verticale în prezentările cu imagine intensă precum foile de calcul, paragrafele sau textele cu caractere mici.

Fază: În funcție de rezoluția și frecvența de scanare pe care le setați pentru televizorul dvs., puteți vedea o imagine neclară. În acest caz, puteți folosi acest articol pentru a obține o imagine mai clară prin mai multe încercări.

Configurarea setărilor de sunet

Setările de sunet pot fi configurate conform preferințelor personale.

Apăsați butonul MENU și selectați prima pictogramă folosind butonul "◀" sau "▶". Apăsați butonul OK pentru a accesa Meniul setări sunet (Sound Settings Menu).

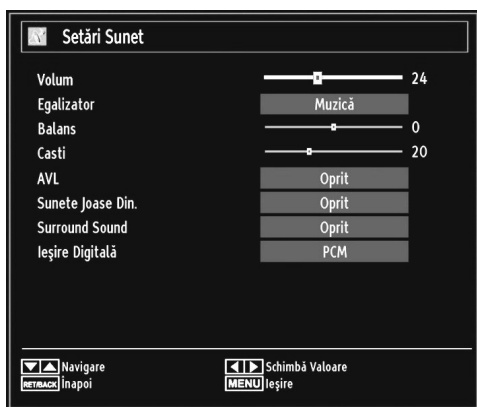

Folosirea elementelor meniului setări sunet

- Apăsați butonul "▼" sau "▲" pentru a selecta opțiunea dorită.

- Folosiți butoanele "◀" sau "▶" pentru a seta un element.
- Apăsați butonul MENU (MENU) pentru ieșire.

Elementele meniului setări sunet

Volum: Ajustează nivelul volumului.

Egalizator: Apăsați butonul OK pentru a accesa submeniul egalizator.



În meniul Egalizator, presetarea poate fi schimbată la Muzică, Film, Discurs, Plat, Clasic și Utilizator. Apăsați butonul MENU (MENU) pentru reveni la meniul precedent.

Observație: Setările meniului Egalizatorului (Equalizer) pot fi modificate atunci când Modul Egalizator (Equalizer Mode) este pe Utilizator (User).

Balans: Această setare e folosită pentru a muta balansul difuzoarelor spre stânga sau spre dreapta.

Căști: Setează volumul căștilor.

AVL: Funcția de limitare automată a volumului (AVL) ajustează sunetul pentru a obține un nivel fix de sunet între programe (de exemplu, nivelul volumului al reclamelor tinde să fie mai ridicat decât cel al restului programelor).

Bas Dinamic: Basul dinamic este folosit pentru a crește efectul basului pe televizor.

Mod Surround: Modul Surround poate fi setat pe On (activat) sau Off (dezactivat).

Ieșire digitală: Setează tipul de ieșire audio digitală.

Configurarea setărilor televizorului dvs.

Setările de sunet pot fi configurate conform preferințelor personale.

Apăsați butonul MENU și selectați pictograma Settings (Setări) folosind butonul ◀ sau ▶. Apăsați butonul OK pentru a accesa Setări (Settings).



Folosirea elementelor meniului setări

- Apăsați butonul ▼ sau ▲ pentru a selecta opțiunea dorită.
- Apăsați butonul OK pentru a selecta un element.
- Apăsați butonul MENU (MENU) pentru ieșire.

Elementele meniului Setări

Acces condiționat: Controlează modulele de acces condiționat, dacă sunt disponibile.

Limbă: Configurează setările de limbă.

Acces copii: Configurează setările pentru accesul copiilor.

Cronometre: Setează cronometre pentru programele selectate.

Dată/Oră: Setează data și ora.

Surse: Activează sau dezactivează opțiunile sursei selectate.

Alte setări: Afișează restul opțiunilor de setare a televizorului.

Folosirea unui modul de acces condiționat

IMPORTANT: Introduceți sau scoateți modulul IC doar când televizorul este OPRIT.

- Pentru a privi anumite canale digitale, este posibil să fie necesară prezența unui Modul de acces condiționat (CAM). Acest modul trebuie inserat în locașul IC al televizorului dvs.

- Obțineți un Modul de Acces Condiționat (MAC) și cartela de vizionare abonându-vă la serviciile unei firme de programe cu plată, apoi introduceți-le în televizor, urmând procedura de mai jos.

- Introduceți CAM-ul, apoi cartela de vizionare în locașul aflat în carcasa terminalului, în partea stângă a televizorului (văzut din față).

- CAM-ul trebuie introdus corect; este imposibilă introducerea sa completă invers. MAC-ul sau terminalul TV pot suferi avarii dacă MAC-ul e introdus cu forța.

Conectați televizorul la rețeaua de alimentare, porniți-l și apoi așteptați câteva momente până la activarea cartelei.

- Când nu e introdus nici un modul, mesajul „Nici un modul Interfață comună detectat” (“No Common Interface module detected”) apare pe ecran.

- Consultați manualul de utilizare a modului pentru detalii asupra setărilor.

Vizualizarea meniului de acces condiționat (*)

(*) Aceste setări pot fi diferite, în funcție de furnizorul de servicii.

Apăsați butonul MENU și selectați pictograma folosind butonul ◀ sau ▶. Apăsați butonul OK pentru a accesa Setări (Settings). Folosiți butonul ▼ sau ▲ pentru a selecta Acces condiționat și apăsați OK pentru a vizualiza elementele meniului.

Configurarea preferințelor de limbă

Puteți folosi setările de limbă ale televizorului prin intermediul acestui meniu.

Apăsați butonul MENU și selectați pictograma a cincea folosind butonul ◀ sau ▶. Apăsați butonul OK pentru a accesa Setări (Settings). Folosiți butonul ◀ sau ▶ pentru a selecta Limbă și apăsați OK pentru a continua:

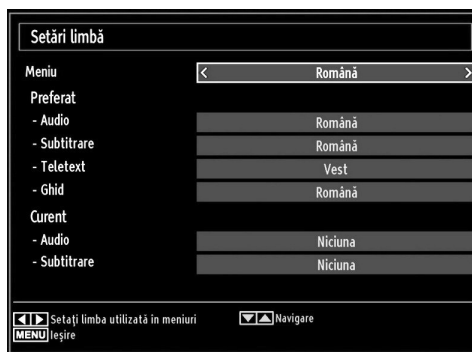

Folosii butoanele “▼” sau “▲” pentru a seta un element. Modificările sunt stocate automat.

Meniu: Afișează limba sistemului.

Preferată

Aceste setări vor fi folosite dacă sunt disponibile. În caz contrar, vor fi folosite setările curente.

- **Audio:** Setează limba audio preferată.
- **Subtitrare:** Setează limba audio subtitrării. Limba aleasă va fi vizibilă în subtitrare.
- **Teletext:** Setează limba teletextului.
- **Guide (ghid):** Setează limba preferată a Ghidului.

Curent (*)

(*) Aceste setări pot fi modificate doar dacă emițătorul acceptă acest lucru. În caz contrar, setările nu vor putea fi modificate.

Audio: Modifică limba audio a canalului curent.

- **Subtitrare:** Setează limba audio a canalului curent.

Observație: Dacă opțiunea Țară (Country) este setată ca Danemarca, Suedia, Norvegia sau Finlanda, Meniul setări limbă (Language Settings) va funcționa conform descrierii de mai jos:

Reglare limbă (Language Settings)



În meniul Configurare (Configuration), selectați articolul Setari limbă (Language Settings) apăsând butoanele “▼” sau “▲”. Apăsați OK și submeniul Setari Limba (Language Settings) va fi afișat pe ecran:

Folosii butoanele “▼” sau “▲” pentru a selecta articolul din meniu care va fi ajustat și apoi apăsați butonul “◀” sau “▶” pentru a regla.

Note:

- Limba Sistem (System Language) determină limba meniului de pe ecran.

- Limba Audio (Audio Language) e folosită pentru a selecta piste de sunet ale canalelor.

- Setările principale sunt prima prioritate atunci când sunt disponibile alegeri multiple la o emisiune. Setările secundare sunt alternative când primele opțiuni nu sunt disponibile.

Control parental

Accesul copiilor la anumite programe, canale sau meniuri poate fi blocat cu ajutorul sistemului de control.

Această funcție activează sau dezactivează sistemul de protecție al meniului și permite schimbarea codului PIN.

Apăsați butonul **MENU** și selectați pictograma folosind butonul “◀” sau “▶”. Apăsați butonul OK pentru a accesa Setări (Settings). Folosii butonul “▼” sau “▲” pentru a selecta Parental și apăsați OK pentru a continua:

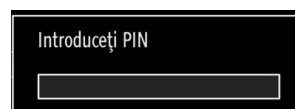

Pentru a afișa opțiunile de blocare a accesului copiilor, trebuie să introduceți numărul PIN. Codul PIN implicit este 0000

Observație: Dacă opțiunea Country (Țara) este setată pe Franța, puteți utiliza codul 4725 ca și cod implicit.

După setarea codului PIN, va fi afișat meniul setărilor parentale:



Folosirea meniului de blocare a accesului copiilor

- Selectați un element cu ajutorul butonului “▼” sau “▲”.
- Folosii butoanele “◀” sau “▶” pentru a seta un element.
- Apăsați butonul OK pentru a vedea mai multe opțiuni.

Blocare meniu: Setările acestui meniu permit sau blochează accesul la meniu. Puteți bloca accesul



la meniul de instalare sau la întreg sistemul de meniuri.

Blocare programe adulți (opțional): Când e setată această opțiune, televizorul poate fi controlat doar prin intermediul telecomenzii. În acest caz, butoanele panoului de comandă, cu excepția butonului de Standby, nu vor funcționa. Când opțiunea de Blocare Copii este activată, puteți comuta televizorul în modul Standby cu butonul Standby/Pornire. Pentru a porni din nou televizorul, aveți nevoie de telecomandă. Dacă unul dintre aceste butoane este apăsat, mesajul „Blocare activată” va apărea pe ecran, iar meniul nu va fi vizibil.

Blocare acces copii(opțional): Când e selectată această opțiune, televizorul poate fi controlat doar prin intermediul telecomenzii. În acest caz, butoanele panoului de comandă, cu excepția butonului de Standby, nu vor funcționa. Când opțiunea de Blocare Copii este activată, puteți comuta televizorul în modul Standby cu butonul Standby/Pornire. Pentru a porni din nou televizorul, aveți nevoie de telecomandă. Dacă unul dintre aceste butoane este apăsat, mesajul „Blocare activată” va apărea pe ecran, iar meniul nu va fi vizibil.

Reglare PIN: Definește un nou număr PIN. Folosiți butoanele numerice pentru a introduce un nou număr PIN. Va trebui să introduceți numărul a doua oară pentru verificare.

IMPORTANT: Pin-ul implicit este 0000, dacă schimbați pin-ul, nu uitați să-l notați și să-l păstrați în siguranță.

Observație: Dacă opțiunea Country (Țara) este setată pe Franța, puteți utiliza codul 4725 ca și cod implicit.

Temporizatoare

Pentru a accesa meniul Timers (Cronometre), apăsați butonul MENU (MENIU) și selectați pictograma Channel List (Listă canale) folosind butonul “◀” sau “▶”. Apăsați butonul OK pentru a accesa meniul Listă de canale. Folosiți butonul “▼” sau “▲” pentru a selecta Timers (Cronometre) și apăsați OK pentru a continua:

Setarea cronometrului pentru sleep

Această setare este folosită pentru a configura televizorul să se închidă automat după un anumit timp.

- Selectați Temporizatorul pentru sleep folosind butonul “▼” sau “▲”.
- Folosiți butonul “◀” sau “▶” pentru setare. Ceasul poate fi ajustat la orice perioadă de timp între Oprit (Off) și 2 ore (120 de minute), în pași de câte 30 minute.

Setarea temporizatoarelor pentru programe

Puteți seta temporizatoare pentru anumite programe cu ajutorul acestei funcții.

Apăsați butonul “▼” pentru a seta cronometrul pentru un anumit eveniment. Butoanele cu funcțiile

cronometrului pentru programe vor apărea pe ecran.

Adăugarea unui cronometru

- Apăsați butonul YELLOW (GALBEN) al telecomenzii pentru a adăuga un temporizator. Meniul de mai jos va apărea pe ecran:

Tip rețea: Această funcție nu poate fi setată.

Tipul cronometrului: Puteți selecta tipul temporizatorului pe Înregistrare sau Temporizator.

Canal: Modificați canalul folosind “◀” sau “▶”.

Tip înregistrare: Această funcție nu poate fi setată.

Data: Introduceți o dată folosind butoanele numerice.

Start (începere): Introduceți ora de pornire folosind butoanele numerice.

Terminare: Introduceți ora de oprire folosind butoanele numerice.

Durata: Afișează durata dintre momentul de pornire și cel de oprire.

Repetare: Puteți seta un cronometru pentru a fi repetat o dată, zilnic sau săptămânal. Folosiți butoanele “◀” sau “▶” pentru a selecta un element.

Schimbă/Șterge: Setează permisiunile de schimbare/ștergere.

Redare: Setează permisiunea de redare și setările parentale.

- Apăsați butonul GREEN (VERDE) pentru a salva temporizatorul. Apăsați butonul RED (ROȘU) pentru a anula.

Editarea temporizatorului

- Selectați temporizatorul pe care doriți să îl editați apăsând butonul “▼” sau “▲”.
- Apăsați butonul VERDE. Ecranul Editare cronometru va fi afișat.
- După ce ați terminat, apăsați butonul VERDE pentru a salva modificările. Puteți apăsa butonul MENU pentru a anula comanda.

Ștergere temporizatorului

- Selectați temporizatorul pe care doriți să îl editați apăsând butonul “▼” sau “▲”.
- Apăsați butonul ROȘU.
- Selectați YES (DA) folosind butoanele “◀” sau “▶” pentru a șterge cronometrul. Selectați NO (NU) pentru a anula.

Configurarea înregistrării

Selectați elementul Recording Configuration (Configurare Înregistrări) în meniul Settings (Reglare) pentru a configura reglajele înregistrărilor. Următorul meniu este afișat pentru configurarea înregistrărilor.



Următoarele opțiuni pot fi reglate:

Pornire mai devreme (*)

Reglați temporizatorul înregistrărilor să pornească mai devreme folosind această opțiune.

(*) Disponibil numai în opțiunile pentru țările UE.

Terminare mai târziu (*)

Setați timpul de finalizare al contorului de înregistrare pentru un moment ulterior utilizând această opțiune.

(*) Disponibil numai în opțiunile pentru țările UE.

Defazare maximă

Această setare vă permite să setați timpul maxim permis pentru defazare. Opțiunile de durată sunt aproximative și se pot schimba în consecință, în funcție de transmisiune.

Formatare disc

IMPORTANT: Rețineți că TOATE datele stocate pe discul USB se vor pierde și formatul discului va fi convertit în FAT32 dacă activați această opțiune.

- Dacă doriți să ștergeți toate fișierele de pe discul sau stick-ul de memorie USB conectat la dispozitiv, puteți folosi opțiunea Format Disk (Formatare disc).
- De asemenea, dacă discul dvs. USB nu funcționează corect, puteți încerca să îl formatați USB. În cele mai multe cazuri, formatarea discului USB îl va face să funcționeze normal; dar rețineți că, TOATE datele stocate pe discul USB se vor pierde în acest caz.
- Apăsăți butonul OK având opțiunea Format Disk selectată. Un meniu va apărea pe ecran și vi se va cere să introduceți un număr PIN. Dacă nu ați modificat codul PIN, codul setat din fabrică este 0000.

Observație: Dacă opțiunea Country (Țara) este setată pe Franța, puteți utiliza codul 4725 ca și cod implicit.

După ce introduceți codul pin, va apărea un meniu vertical pe ecran pentru formatarea discului; selectați „DA” („YES”) și apăsați OK pentru a format discul. Selectați „NO” (NU) și apăsați OK pentru anulare. Asigurați-vă că ați salvat înregistrările importante înainte să formatați unitatea de disc USB.

Informații hard disc

Pentru a vedea detalii despre discul USB, selectați Hard Disk Info (Informații hard disc) folosind tasta “▼” sau “▲” și apăsând OK. Informațiile despre discul USB vor fi afișate:

Configurarea datei/orei

Selectați Date/Time (Dată/Oră) din meniul Settings (Setări) pentru a configura setările de dată și oră. Apăsăți butonul OK.



- Folosiți butonul “▼” sau “▲” pentru a selecta Data/Ora.

Data, Ora, Modul de Setări Oră și Setările de fus orar vor fi disponibile.

Folosiți butonul “▲” sau “▼” pentru a selecta Modul Setare Oră (Time Settings Mode). Setarea Modulului de setare a orei este făcută cu ajutorul butoanelor “◀” sau “▶”. Poate fi setată pe AUTO sau MANUAL.

Când e selectat AUTO, opțiunile Dată/Oră curentă și Fus Orar nu vor putea fi setate. Dacă este selectată opțiunea MANUAL ca Setare fus orar (Time Zone), Fusul orar poate fi modificat:

- Apăsând butonul “▲” sau “▼”, selectați Fusul orar (Time Zone).

Folosiți butoanele “◀” sau “▶” pentru a schimba Fusul orar între GMT-12 sau GMT+12. Data/Ora curentă din capul listei cu meniuri se va schimba în funcție de Fusul orar selectat.

- Modificările sunt stocate automat. Apăsăți MENU pentru a ieși.

Configurarea setărilor de sursă

Puteți activa sau dezactiva opțiunile sursei selectate. Televizorul nu va comuta la opțiunile sursei dezactivate atunci când butonul **SOURCE** este apăsat.

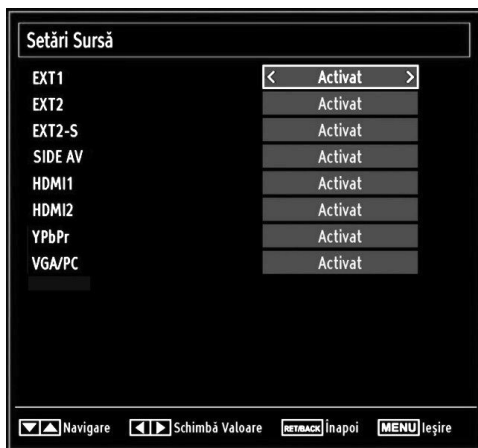

- Selectați Surse în meniul Setări și apăsați butonul OK.
- Apăsați butonul "▼" sau "▲" pentru a selecta sursa.
- Folosiți butonul "◀" sau "▶" pentru a activa sau dezactiva sursa selectată. Modificările sunt stocate automat.

Configurarea altor setări

Pentru a vizualiza preferințele generale de configurare, selectați Alte setări în meniul Setări și apăsați butonul OK.

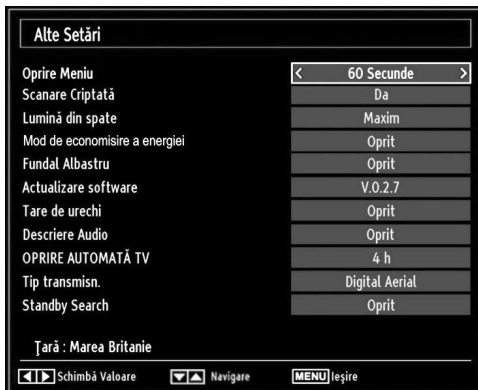

Funcționare

- Folosiți butoanele "▼" sau "▲" pentru a selecta un element.
- Folosiți butoanele "◀" sau "▶" pentru a seta o opțiune.

- Apăsați butonul OK pentru a accesa un submeniu.

Pauză meniu: Modifică durata pauzelor pentru meniuri.

Scanarea canalelor codate: Când setarea este activată, procesul de căutare va localiza și canalele codate. Dacă aparatul este oprit (Off) manual, canalele criptate nu vor fi localizate în căutarea automată sau manuală.

Lumină de fundal (Opțional) Această setare controlează nivelul luminii de fundal, care poate fi configurată la Auto, Maxim, Minim și Mediu.

Mod Power Save (Economisire energie): Folosiți butonul "▼" sau "▲" pentru a selecta modul Power Save. Apăsați butonul "◀" sau "▶" pentru a seta modul Power Save pe ON sau OFF. Consultați secțiunea „Environmental Information” (Informații despre mediu) din acest manual pentru mai multe detalii despre modul Power Save.

Observație: Funcția de iluminare fundal va fi invizibilă dacă modul Power Save este activat.

Fundal albastru: Activează sau dezactivează sistemul fundalului albastru atunci când semnalul este slab sau inexistent.

Actualizare software: Pentru a vă asigura că televizorul dvs. are mereu informații actualizate, folosiți această setare. Pentru folosirea corectă, asigurați-vă că televizorul este în modul standby.

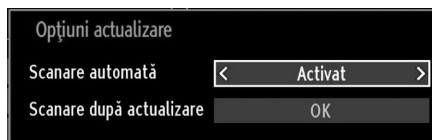

Puteți activa sau dezactiva actualizarea automată cu ajutorul opțiunii Scanare automată.

Puteți căuta software nou manual selectând Scanare actualizări.

Pentru persoanele cu probleme de auz (Hard of Hearing): Dacă postul care emite activează orice semnal special pentru partea audio, puteți activa această setare pentru a recepționa astfel de semnale.

Descriere audio: Descrierea audio se referă la o pista de comentarii suplimentară pentru nevăzători sau persoanele cu deficiențe vizuale care folosesc suportul vizual, inclusiv televiziunea și filmele. Naratorul descrierii vorbește în timpul prezentării, descriind ceea ce se întâmplă pe ecran în timpul pauzelor naturale de pe pista audio (și uneori în timpul dialogului, dacă este neapărat necesar). Puteți folosi această funcție numai dacă producătorul emisiunii acceptă această pista suplimentară pentru comentariu.



Auto TV Off: Puteți seta valoarea pauzei funcției închidere automată. Televizorul se va închide atunci când valoarea este atinsă și televizorul nu a fost folosit pe perioada selectată.

Tip transmisiune (opțional): Când setați tipul dorit e transmisiune folosind butonul “◀” sau “▶”, televizorul va afișa lista de canale aferentă. Dacă sursa aferentă nu include niciun canal memorat, mesajul “Nu a fost găsit niciun canal pentru acest tip.” va fi afișat pe ecran.

Căutare Standby (opțional)

Folosiți butonul “▼” sau “▲” pentru a Căutare standby și apoi apăsați butonul “◀” sau “▶” pentru a activa sau dezactiva această setare. Dacă dezactivați Standby Search (Căutare în Standby), această funcție nu va fi disponibilă. Pentru a folosi Căutarea în Standby asigurați-vă că activați Standby Search (On).

Dacă Căutare în Standby este activă, când televizorul este în modul standby, transmisiunile disponibile vor fi căutate. Dacă televizorul identifică transmisiuni noi sau lipsă, apare un meniu care vă întreabă dacă să execute sau nu aceste schimbări.

Alte Funcții

Afișarea informațiilor TV: Informații privind Număr Program, Nume Program, Indicator Sunet, oră, teletext, tip canal și rezoluție sunt afișate pe ecran când e introdus un nou program sau este apăsat butonul „INFO”.

Funcția „Fără sunet”: Apăsați butonul “⌘” pentru a dezactiva sunetul. Meniul va fi afișat în partea de sus a ecranului. Pentru a anula modul „fără sonor”, există două alternative; prima este apăsarea butonului “⌘” și a doua este mărirea/reducerea nivelului de volum.

Selecție mod imagine: Apăsând butonul PP, puteți schimba setările Mod Imagine în conformitate cu cerințele de vizualizare. Opțiunile disponibile sunt Dinamic, Natural și Cinema.

Afișarea subtitrării: Apăsați pe butonul LANG pentru a selecta limba subtitrării și apăsați pe butonul SUBTITLE pentru a activa/dezactiva subtitrările.

Limba selectată a subtitrării nu poate fi stocată când schimbați canalele.

Pentru a evita acest lucru, trebuie să setați limba dorită în cadrul opțiunii Preferred Subtitle Language (limba preferată a subtitrării) din meniul Language Settings (setări limbă). Acest lucru va determina ca televizorul să afișeze limba preferată a subtitrării la schimbarea canalului.

Teletext

Sistemul Teletext transmite detalii precum știrile, informațiile despre sport și vreme pe televizorul dvs. Rețineți că dacă semnalul devine insuficient, de exemplu în condiții atmosferice nefavorabile, pot apărea unele erori de text sau modul teletext poate fi întrerupt.

Butoanele funcțiilor teletextului sunt enumerate mai jos:

“**TXT**” **Teletext/Mix:** Activează modul teletext când este apăsat o dată. Apăsați din nou pentru a plasa ecranul teletextului peste program (mix). Dacă apăsați din nou, părăsiți modul teletext.

„**RETURN**” **Index:** Selectează pagina de index a teletextului.

“**INFO**” **Afișează:** Afișează informațiile ascunse (soluții la jocuri, de exemplu).

“**OK**” **Reține:** Reține o pagină de teletext atunci când e nevoie. Apăsați din nou pentru continuare.

“◀/▶” **Pagini Subcodate:** Selectează paginile subcodate, dacă sunt disponibile, când teletextul este activat.

P+ / P- și numerele (0-9): Apăsați pentru a selecta o pagină.

Observație: Majoritatea posturilor TV folosesc codul 100 pentru paginile de index.

Butoanele colorate (ROȘU / VERDE / GALBEN / ALBASTRU)

Televizorul dvs. suportă sistemele FASTEXT și TOP text. Când aceste sisteme sunt disponibile, paginile sunt împărțite pe grupuri sau tematici. Când sistemul FASTEXT e disponibil, secțiuni dintr-o pagină a teletextului vor deveni colorate, putând fi selectate prin apăsarea butoanelor ce corespund culorii respective. Apăsați un buton colorat care corespunde nevoilor dvs. Scrisul colorat va apărea, arătându-vă ce butoane colorate să folosiți atunci când transmisiunea TOP text este prezentă. Apăsarea comenzilor “▼” sau “▲” va solicita pagina precedentă, respectiv următoare.



Sfaturi

Îngrijirea ecranului: Curățați ecranul cu o cârpă moale, ușor umezită. Nu folosiți solvenți abrazivi pentru că pot strica stratul ce îmbracă ecranul televizorului. Pentru siguranța dumneavoastră, scoateți cablul din priză atunci când curățați aparatul. Când mutați televizorul, țineți-l cum trebuie, de partea de jos.

Persistentă imagine: Poate apărea efectul de imagine dublată în timpul afișării unei imagini persistente. Persistența imaginii de pe televizorul LCD poate dispărea după scurt timp. Încercați să opriți televizorul un timp.

Pentru a evita acest lucru, nu lăsați o imagine statică pe ecran pe perioade lungi de timp.

Fără curent: Dacă televizorul dvs. nu primește curent, verificați cablul de alimentare și conexiunea la priză.

Imagine slabă: Ați selectat sistemul TV corect? Este televizorul sau antena casei localizată aproape de un echipament audio fără împământare sau lumină de neon etc.? Munții și clădirile înalte pot cauza imaginile duble sau imaginile neclare. Câteodată puteți îmbunătăți imaginea prin schimbarea direcției antenei. Este imaginea de teletext neclară? Verificați dacă ați selectat frecvența corespunzătoare. Reacordați canalele. Calitatea imaginii se poate degrada când două surse periferice sunt conectate la TV în același timp. În acest caz, deconectați una dintre ele.

Fără imagine: Este antena conectată corect? Sunt ștecărele conectate bine la mufa antenei? Este cablul antenei deteriorat? Există ștecăre corespunzătoare pentru antenă? Dacă aveți îndoieli, contactați distribuitorul. Fără imagine ar putea însemna că televizorul dvs. nu primește nici un semnal de transmisie. Ați selectat butonul corespunzător de pe telecomandă? Mai încercați o dată. De asemenea asigurați-vă că a fost selectată sursa de intrare corectă.

Sunet: Nu auziți nici un sunet. Ați întrerupt cumva sunetul, apăsând pe butonul? Sunetul vine numai de la o boxă. Este balansul setat la o extremă? Accesați Meniul de sunet.

Telecomandă: Televizorul dvs. nu mai răspunde la telecomandă. Poate că bateriile s-au descărcat. Dacă problema sunt bateriile, puteți folosi butoanele televizorului dvs.

Surse semnal: Dacă nu puteți selecta o sursă de semnal, e posibil ca să nu fie conectat niciun dispozitiv. Verificați cablurile AV și conexiunile, dacă ați încercat să conectați un dispozitiv.

Înregistrare indisponibilă: Pentru a înregistra un program, este necesar să conectați discul USB la televizor atunci când acesta este oprit. Apoi, porniți televizorul pentru a activa funcția de înregistrare. În caz contrar, funcția de înregistrare nu va fi disponibilă. Dacă nu puteți efectua înregistrarea, încercați să opriți televizorul și să reintroduceți dispozitivul USB în timp ce televizorul este oprit.

Unitatea USB e prea lentă: Dacă mesajul "USB is too slow" (unitatea USB e prea lentă) apare pe ecran în timp ce începeți înregistrarea, încercați să o reporniți. Dacă primiți aceeași eroare, e posibil ca discul dvs. USB să nu îndeplinească cerințele de viteză. Încercați să conectați alt disc USB.



Anexa A: Moduri tipice de afișare la intrarea PC

Ecranul are o rezoluție maximă de 1360 x 768. Tabelul următor ilustrează câteva moduri tipice de afișare video. Televizorul dvs. s-ar putea să nu suporte mai multe rezoluții. Modurile de rezoluție suportate sunt listate mai jos. Dacă treceți PC-ul într-un mod nesuportat, un mesaj de avertizare va apărea pe ecran.

| Index | Rezoluție | Frecvență |
|-------|-----------|-----------|
| 1 | 640x400 | 70 Hz |
| 2 | 640x480 | 60 Hz |
| 3 | 640x480 | 75 Hz |
| 4 | 800x600 | 60 Hz |
| 5 | 800x600 | 75 Hz |
| 6 | 1024x768 | 60 Hz |
| 7 | 1024x768 | 70 Hz |
| 8 | 1024x768 | 75 Hz |
| 9 | 1152x864 | 75 Hz |
| 10 | 1280x768 | 60 Hz |
| 11 | 1280x1024 | 60 Hz |
| 12 | 1360x768 | 60 Hz |

Anexa B: Compatibilitate semnal AV și HDMI (Tipuri semnal intrare)

| Sursă | Semnale acceptate | Disponibil | |
|--------------------|-------------------|------------|---|
| EXT-1 (SCART 1) | PAL 50/60 | O | |
| | NTSC 60 | O | |
| | RGB 50 | O | |
| | RGB 60 | O | |
| EXT-2 (SCART-2) | PAL 50/60 | O | |
| | NTSC 60 | O | |
| | RGB 50 | X | |
| | RGB 60 | X | |
| SIDE AV | PAL 50/60 | O | |
| | NTSC 60 | O | |
| YPbPr | 480I 60Hz | O | |
| | 480P 60Hz | O | |
| | 576I 50Hz | O | |
| | 576P 50Hz | O | |
| | 720P 50Hz | O | |
| | 720P 60Hz | O | |
| | 1080I 50Hz | O | |
| | 1080I 60Hz | O | |
| | 1080P 50Hz | O | |
| | 1080P 60Hz | O | |
| | HDMI1 HDMI2 | 480I 60Hz | O |
| | | 480P 60Hz | O |
| 576I 50Hz | | O | |
| 576P 50Hz | | O | |
| 720P 50Hz | | O | |
| 720P 60Hz | | O | |
| 1080I 50Hz | | O | |
| 1080I 60Hz | | O | |
| 1080P 50Hz | | O | |
| 1080P 60Hz | | O | |
| 1080P 24Hz | | O | |

(X: Indisponibil, O: Disponibil)

În unele cazuri este posibil ca un semnal să nu fie afișat corect la un televizor LCD. Problema poate fi o neconformitate cu standardele echipamentului sursă (DVD, aparatul care însoțește televizorul etc). Dacă aveți o astfel de problemă, contactați distribuitorul și producătorul echipamentului-sursă

Anexa C: Rezoluțiile DVI suportate

Atunci când conectați dispozitive la conectorii televizorului dvs. folosind cabluri DVI (nu sunt furnizate împreună cu televizorul), puteți folosi următoarele informații cu privire la rezoluții.

| | 24Hz | 25Hz | 30Hz | 50Hz | 60Hz |
|-------|-------------------------------------|-------------------------------------|-------------------------------------|-------------------------------------|-------------------------------------|
| 480i | | | | | <input checked="" type="checkbox"/> |
| 480p | | | | | <input checked="" type="checkbox"/> |
| 576i | | | | <input checked="" type="checkbox"/> | |
| 576p | | | | <input checked="" type="checkbox"/> | |
| 720p | | | | <input checked="" type="checkbox"/> | <input checked="" type="checkbox"/> |
| 1080i | | | | <input checked="" type="checkbox"/> | <input checked="" type="checkbox"/> |
| 1080p | <input checked="" type="checkbox"/> | <input checked="" type="checkbox"/> | <input checked="" type="checkbox"/> | <input checked="" type="checkbox"/> | <input checked="" type="checkbox"/> |

Anexa D: Formate fișier acceptate pentru modul USB

| Echipeamente de redare acceptate | | | |
|----------------------------------|------------------------------|----------------------|----------------------|
| Player | Flux | Decodor Video (MSVD) | Decodor Audio (MSAD) |
| Audio | MP3 | Nici unul | MP3 |
| Audio | WAV/AIFF | Nici unul-- | LPCM |
| Windows Media (opțional) | WMA / ASF | VC1 | WMA |
| Flux program MPEG1 | MPEG-1 | MPEG1 | MP3, AC-3 și PCM |
| Flux program MPEG2 | MPEG-2 | MPEG2 | MP3, AC-3 și PCM |
| MPEG4 | MPEG-4/H264 în container MP4 | H264 și MPEG4 | AAC |
| AVI (Xvid) | XVID | MPEG4 | MP3, AC-3 și PCM |



Anexa E: Actualizare software

- Televizorul dvs. este capabil să găsească și să instaleze actualizări software prin canalele de emisie.
- Pentru căutarea prin intermediul canalelor de emisie, televizorul va folosi canalele disponibile stocate în setările dvs. Înainte de a căuta actualizări ale software-ului, se recomandă căutarea automată și actualizarea tuturor canalelor disponibile.

1) Căutarea actualizărilor software prin intermediul interfeței utilizatorului

- Aveți posibilitatea de a verifica manual dacă există actualizări pentru software-ul televizorului dvs.
- Folosiți meniul dvs. principal. Alegeți Setări și selectați meniul Alte setări (Other Settings). În meniul Other Settings, navigați la elementul Software Upgrade (Îmbunătățire software) și apăsați butonul OK pentru a deschide meniul Upgrade Options (Opțiuni îmbunătățire).
- În meniul Upgrade Options, selectați Scan for upgrade (Căutare îmbunătățiri) și apăsați butonul OK.
- Dacă televizorul găsește o îmbunătățire nouă, va începe să o descarce. O bară de progres indică timpul rămas. Atunci când procesul de descărcare s-a terminat cu succes, pe ecran va fi afișat un mesaj de repornire a televizorului pentru activarea noului software. Apăsați OK pentru a continua operațiunea de repornire.

2) Modul căutare și îmbunătățire la 3 AM

- Dacă opțiunea Automatic scanning (Scanare automată) din meniul Upgrade Options (Opțiuni îmbunătățiri) este activată, televizorul va porni la 03:00 și va căuta îmbunătățiri pe canalele de emisie. Dacă detectează și descarcă cu succes software nou, televizorul va folosi noul software începând cu pornirea următoare.

Note privind operațiunea de repornire: Repornirea este ultimul pas a operației de îmbunătățire a software-ului, în cazul în care descărcarea software-ului nou s-a terminat cu succes. Televizorul face inițializările finale în timpul repornirii. În timpul secvenței de repornire, panoul nu este alimentat și led-ul din față clipește pentru a indica activitatea televizorului. După aproximativ 5 minute, televizorul repornește cu software-ul nou activat.

- Dacă televizorul dvs. nu repornește în 10 minute, scoateți-l din priză, lăsați-l 10 minute și puneți-l din nou în priză. Televizorul ar trebui să pornească cu noul software. Dacă televizorul tot nu pornește, vă rugăm să repetați operațiune de decuplare de la alimentare de câteva ori. Dacă tot nu funcționează, vă rugăm să contactați personalul service.

Atenție: Atunci când led-ul clipește în timpul repornirii, nu scoateți televizorul din priză. Dacă faceți acest lucru, este posibil ca televizorul să nu mai pornească, situație care poate fi rezolvată doar de personalul service.

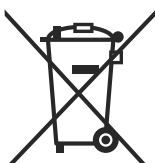

Produce



Baterie

Informații pentru utilizatori asupra Aruncării Echipamentelor Vechi și a Bateriilor

[Doar Uniunea Europeană]

Aceste simboluri indică faptul că echipamentul cu aceste simboluri nu trebuie aruncat împreună cu gunoiul menajer. Dacă doriți să aruncați produsul sau bateria, vă rugăm să luați în calcul sistemele de colectare sau de reciclare.

Aviz: Semnul Pb de dedesubtul simbolului pentru baterii indică faptul că bateria conține plumb.

Specificații

TRANSMISIUNE TV

PAL/SECAM B/G D/K K' I/I' L/L'

CANALE RECEPTIUNATE

VHF (BANDA I/III)

UHF (BANDA U)

HIPERBANDĂ

NUMĂRUL CANALELOR PRESETATE

1000

INDICATOR CANAL

Afișaj pe ecran

INTRARE ANTENĂ RF

75 ohmi (nebalansat)

VOLTAJ OPERAȚIONAL

220-240V AC, 50Hz.

AUDIO

German + Nicam Stereo

PUTERE IEȘIRE AUDIO (W_{RMS}) (10% THD)

2 x 6

CONSUM ENERGIE ELECTRICĂ (W)

135 W (max)

< 0,5 W (Standby)

PANOU

Afișaj 16:9, 32" (80 cm) dimensiune ecran

DIMENSIUNI (mm)

AxLxÎ (Cu suport): 205,5 x 772,91 x 521,9

Greutate (kg): 10,85

AxLxÎ (Fără suport): 39 x 772,91 x 489,68

Greutate (kg): 9,35

Recepție Digitală (DVB-T)

Standarde transmisiune:

DVB-T, MPEG2,DVB-T, MPEG4 HD

i. DEMODULAȚIE

- Rată simbol: COFDM cu modul 2K/8K FFT.
- Modulație: 16-QAM - 64-QAM FEC pentru toate modurile DVB (găsite automat)
- MHEG-5 ENGINE compatibil cu ISO/IEC 13522-5 UK engine Profile (doar Marea Britanie)
- Suport obiect carusel compatibil cu ISO/IEC 135818-6 și UK DTT profile (doar Marea Britanie)
- Rază frecvență: 474-850 MHz pentru modelele britanice

ii. VIDEO

- H.264 (MPEG-4 partea 10) principal și nivel mare al profilului 4.1/MPEG-2 MP@HL decodor video.
- afișaj HD multi-format (1080i, 720p, 576p)
- leșire analogică CVBS. (în canalele HD, aceasta nu este disponibilă)

iii. AUDIO

- MPEG-1 strat I/II, MPEG-2 strat II, AAC, HEAAC, AC3, E-AC3
- Frecvențele de testare suportate sunt 32, 44.1 & 48 kHz

Recepționarea digitală (DVB-C)

Standarde transmisiune:

DVB-C, MPEG2, DVB-C, MPEG4

i. DEMODULAȚIE

- Rată simbol: 4.0 Msymbols/s pe 7.2 Msymbols/s
- Modulație: 16-QAM, 32-QAM, 64-QAM, 128-QAM și 256-QAM

ii. VIDEO

- Toate formaturile MPEG2 MP@ML cu conversie în sus și filtrare în formatul CCIR601.
- semnal analog CVBS.

iii. AUDIO

- Toate modurile MPEG1 Strat 1 și 2
- Frecvențele de testare suportate sunt 32, 44.1 & 48 kHz

Desene dimensionale

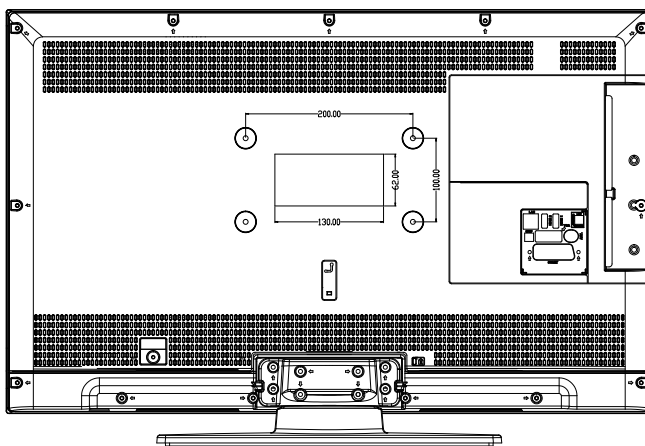
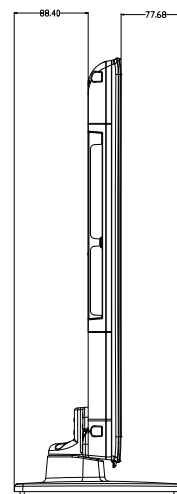
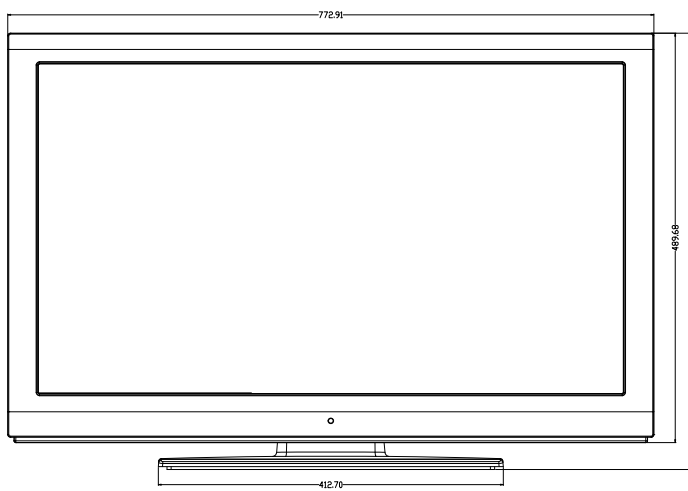
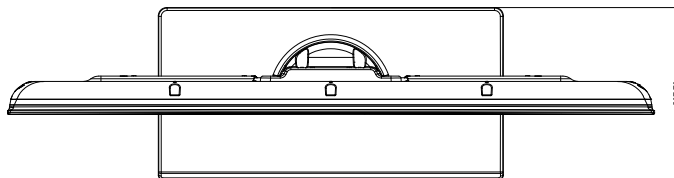



Metodă de dezinstalare cu suport detașabil

Pentru a instala televizorul pe perete, întâi trebuie scos ansamblul piciorului. Deșurubați toate cele 4 șuruburi care prind ansamblul piciorului de panou și îndepărtați ansamblul piciorului.

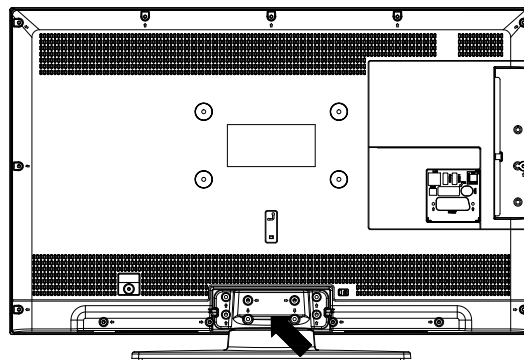
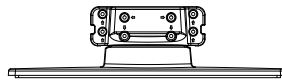
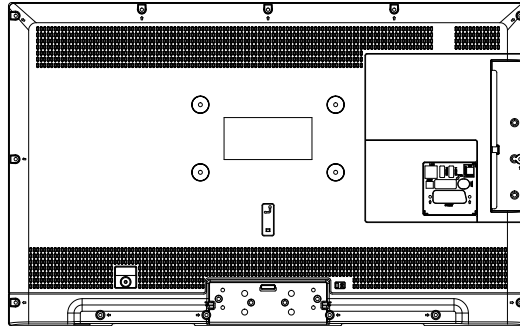

Dimensiunile șurubului

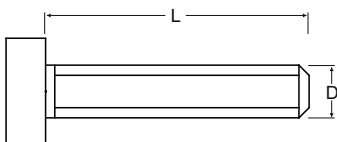

| Model | D | L | Număr articol | VESA | Montarea șurubului |
|-------------|----|----|---------------|-------------------|-----------------------|
| LC-19LE510E | Ø4 | 30 | 4 | 75 x 75 (W x H) | Pe perete |
| LC-19LE510K | M4 | 18 | 4 | | La nivelul produsului |
| LC-22LE510E | Ø4 | 30 | 4 | 75 x 75 (W x H) | Pe perete |
| LC-22LE510K | M4 | 18 | 4 | | La nivelul produsului |
| LC-22DV510E | | | | | |
| LC-22DV510K | | | | | |
| LC-24LE510E | Ø4 | 30 | 4 | 75 x 75 (W x H) | Pe perete |
| LC-24LE510K | M4 | 18 | 4 | | La nivelul produsului |
| LC-24DV510E | | | | | |
| LC-24DV510K | | | | | |
| LC-32LE510E | Ø4 | 30 | 8 | 200 x 100 (W x H) | Pe perete |
| LC-32LE530E | M4 | 18 | 4 | | La nivelul produsului |
| LC-40LE510E | Ø4 | 30 | 8 | 400 x 400 (W x H) | Pe perete |
| LC-40LE530E | M8 | 30 | 4 | | La nivelul produsului |
| LC-32SH130E | Ø4 | 30 | 8 | 200 x 100 (W x H) | Pe perete |
| LC-32SH130K | M6 | 30 | 4 | | La nivelul produsului |
| LC-32SH340E | | | | | |
| LC-40SH340E | Ø4 | 30 | 8 | 400 x 400 (W x H) | Pe perete |
| LC-40SH340K | M6 | 30 | 4 | | La nivelul produsului |